

**DŮLEŽITÉ!**

Displejová část (obrazovka) musí být nasazována i snímána ze základny vždy při odpojení napájení termostatu! V případě nedodržení této podmínky může dojít k nenávratnému poškození termostatu.

Před započetím práce by si měla osoba, která bude instalaci provádět, pečlivě přečíst Instalační a uživatelskou příručku, seznámit se všemi instrukcemi v ní obsaženými a tyto instrukce dodržovat.

- Montáž a údržbu termostatu smí provádět pouze osoby s příslušnou kvalifikací elektro. Výrobce zodpovídá za zařízení dle právních ustanovení za předpokladu, že jsou dodrženy uvedené podmínky.

- Schéma zapojení je uvedeno na samostatném listu.

- Při práci s ovládním je třeba dodržovat veškeré instrukce uvedené v této Instalační a uživatelské příručce. Jakákoliv jiná aplikace není v souladu s předpisy. V případě neodborného používání ovládním výrobce nenese odpovědnost. Z bezpečnostních důvodů není povoleno provádět jakékoliv úpravy či změny. Údržbu směji provádět pouze servisní střediska, která jsou schválena výrobcem.

- Funkce ovládním závisí na modelu a vybavení. Tato instalační příručka je součástí produktu a musí být dodána s produktem.

POUŽITÍ

- Termostaty byly vyvinuty pro ovládním a řízení veškerých typů topných zařízení.
- Ovládním je navrženo pro použití v obytných místnostech, kancelářích a průmyslových zařízeních.

Aby bylo možné zařízením užívat správně, prověřte před jeho uvedením do provozu, že odpovídá platným předpisům.

**BEZPEČNOSTNÍ POKYNY**

Před započetím prací odpojte zdroj napětí!

- Veškeré elektroinstalace týkající se termostatu musejí být prováděny pouze při odpojení zdroje napětí. Zařízení smí být zapojeno a spuštěno pouze kvalifikovanou osobou. Dodržujte platné bezpečnostní předpisy.

- Termostaty nemají ochranu proti stříkající nebo kapající vodě. Proto musejí být instalovány na suchém místě.

- Za žádných okolností nezeměňujte zapojení čidel a zapojení 230V! Záměna těchto zapojení může způsobit životu nebezpečné riziko úrazu elektrickým proudem nebo zničení zařízení záložního kondenzátoru/baterie a připojených čidel či jiných spotřebičů. Mimo topnou sezónu nevyplňte napájení termostatu, hrozí zkrácení životnosti záložní baterie! Vytápění vypněte pomocí režimu (módu) termostatu - Vypnuto.

PRVNÍ INSTALAC

Kondenzátor uvnitř termostatu se musí nabíjet nejméně 6 hodin pro dosažení maximální kapacity a doby zálohování – max. 24 hodin.

1. Prezentace

TFT 2 - PIR verze

Elektronický programovatelný termostát s dotykovým displejem, speciálně navržený pro ovládním různých typů topných systémů. Bude Vaším nejlepším partnerem při optimalizaci spotřeby energie a zvyšování Vašeho komfortu.

- Moderní design s dotykovým displejem.
- Zjednodušená elektroinstalace.
- Funkce „Jednoduché vytvoření programu“.
- Plně programovatelný.
- Funkce dočasného vyřazení programu.
- Funkce Ochrana proti zamrznutí.
- Funkce Dovolena nebo Receptce.
- Odhad nákladů a spotřeby zařízení.

Volitelně

- 2 externí čidla (druhé čidlo není součástí balení termostatu) s několika možnostmi regulace (Podlaha, kombinovaná...)

2. Struktura menu**Režim(mód)**

Manuální
Časovač
VYPNUTO
Ochrana proti zamrznutí
Dovolena

Nastavení Dovolena
VYPNUTO
Ochrana proti zamrznutí
Snížená teplota
Nedělní program
Nastavit datum návratu

Program

Programové menu
Zobrazit aktuální program
Zvolit program
Upravit (editovat) program
Uživatel 1
Uživatel 2
Uživatel 3

Nastavení**Jazyk**

Angličtina / Čeština / Španělština / Francouzština / Němčina/...

Datum a čas

Datum
Čas
Letní čas (ano/ne)

Displej

Barva
- Modrá
- Červená
- Šedá
- Žádná

Vyčistit obrazovku
Uzamknout obrazovku
Zobrazit teplotu podlahy
- Ano
- Ne

Formát stupňů
- °C
- °F

Formát času
- 12h
- 24h

Vypnutí displeje

Instalace**Čidlo**

- Kalibrace čidla
- Vnitřní
- Ext1
- Ext2
- Typ externího čidla
- Ext1 (10K – 12K – 15K)
- Ext2 (10K – 12K – 15K)

Regulace

- Regulace pomocí čidel
- Vzduch
- Vzduch + Podlaha
- Podlaha
- Vzduch (Ext) + Podlaha
- Vzduch + Podlaha (x2)
- Typ regulace
- ZAPNUTO/VYPNUTO (hystereze)
- PID (PWM)
- Omezení podlahy
- Spodní limit
- Horní limit
- První zahřátí
- Dřevo (10 dní)
- Beton (21 dní)
- strop (10 dní)
- Inteligentní start
- Ano
- Ne
- Funkce otevřeného okna
- Ano
- Ne
- Čidlo přítomnosti
- Snížení teploty (Ne – 5°C)

RESET (Vaše zařízení resetujte stisknutím tlačítka RESET po dobu 2 sekund)

Statistika**Zobrazit**

Zobrazit poslední den
Zobrazit měsíce
Zobrazit rok

Cena za kWh
Výkon vytápění

3. První instalace

Tato část Vás provede prvním nastavením Vašeho termostatu. Stisknutím klávesy ► v pravém dolním rohu pokračujte k další části instalace. Do předchozí nabídky se můžete vrátit stisknutím tlačítka ◀

3.1. Jazyk

Zvolený jazyk vyberte stisknutím tlačítek ◀ nebo ► v blízkosti vlajek. Aktivní jazyk je v rámečku.

Pro pokračování v nastavení stiskněte tlačítko ► v pravém dolním rohu zařízení.

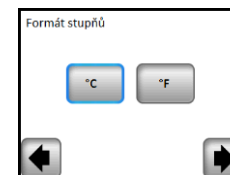
3.2. Formát stupňů

Vyberte formát stupně. Aktivní možnost je zarámována

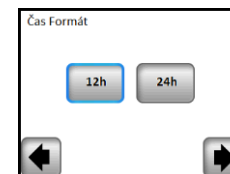
3.3. Formát času

Zvolte formát času 12H nebo 24H pomocí stejné metody jako výše. Aktivní možnost je zarámována

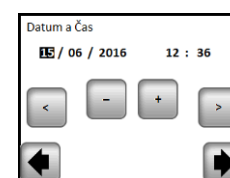
3.4. Datum a čas

Stisknutím tlačítek (<) nebo (>) aktivujete hodnotu, kterou chcete upravit. Pokaždě, když je hodnota zvýrazněna, lze ji změnit pomocí tlačítek (+) nebo (-)

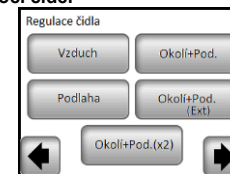
3.5. Regulace pomocí čidel

Vyberte zvolenou regulaci snímače. Aktivní dotyk je zarámovaný

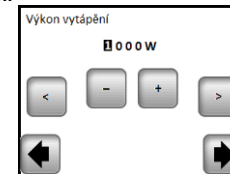
3.6. Výkon vytápění

Stisknutím tlačítek (<) nebo (>) vyberte číslici a pomocí tlačítek (+) nebo (-) změřte výkon topení.

Zobrazí se hlavní obrazovka.

Výchozí pracovní režim bude automaticky nastaven na ruční režim

4. Definice provozního režimu (módu)**Hlavní obrazovka**

Jak změnit aktuální režim?

Stiskněte tlačítko na hlavní obrazovce a poté stiskněte tlačítko "Mode" pro přístup do provozních režimů.

Nyní můžete stisknutím tlačítek (◀) nebo (▶) procházet a vybrat režim. Zvolený režim je zarámovaný, pro výběr režimu stiskněte návratové tlačítko (◀) pro návrat na hlavní obrazovku.

**4.1. Automatický režim**

V tomto režimu bude termostát dodržovat zvolený program (přednastavený nebo upravený) podle aktuálního času. Teplotu aktuálního programu můžete dočasně vyřadit až do dalšího kroku programu stisknutím teploty na hlavní obrazovce.

Když je funkce vyřazení aktivní, zobrazí se na displeji malý symbol ruky . Z režimu dočasného vyřazení vystoupíte přepnutím do manuálního a pak do automatického režimu.

Budete mít možnost volby mezi čtyřmi přednastavenými programy, které není možné změnit, a třemi uživatelskými programy, které můžete upravovat.

1- Jak upravit uživatelský program

Zvolte programovatelný režim, poté stiskněte tlačítko "Menu programování" a poté tlačítko "Editovat Program" a zvolte uživatelský program.

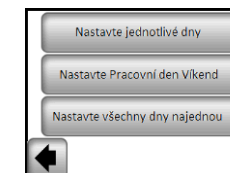

Vyberte jednu ze tří možností:

**a- Nastavení dne po dni**

Určíte program na jeden den.

První den, který naprogramujete, je automaticky pondělí.

Programový krok je 15 minut.

Můžete konfigurovat několik (max.10) časových úseků.

První časový úsek začíná v 00:00. Pomocí tlačítek (+) a (-) pak zvolte konec časového období a teplotu, která má být po tento čas udržována.



Stiskněte tlačítko „Další“ a pokračujte v programování. Další časové období začne na konci posledního.

Poslední období končí ve 24:00. Poté stiskněte tlačítko „Další“.

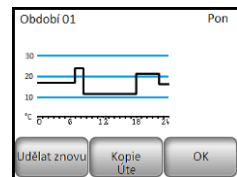

Poté můžete stisknutím tlačítka „Upravit“ definovat jiný program pro úterý nebo můžete kopírovat pondělní program stisknutím tlačítka „Kopírovat do“.

Programování týdne dokončete podle postupu, který je vysvětlen výše.

b- Nastavení pracovního dne/ víkendu

Budete nastavovat 2 programy: 1 pro týden (pondělí až pátek) a 1 pro konec týdne (sobota a neděle)
Program upravte podle postupu, který je vysvětlen výše.

c- Nastavení všech dnů najednou

Budete nastavovat 1 program, který bude stejný pro všechny dny v týdnu.
Program upravte podle postupu, který je vysvětlen výše.

2- Jak zvolit program

Stiskněte tlačítko „Mód“ a poté tlačítko „Zvolit program“. Můžete volit mezi 4 přednastavenými a 3 uživatelskými programy.

Aktuální program můžete zobrazit stisknutím „Zobrazit aktuální program“.

Když se vrátíte na hlavní obrazovku, stiskněte tlačítko a uvidíte program, který právě běží.

4.2. Režim Časovač

Režim Časovač umožňuje nastavení teploty a času na specifickou dobu. Tuto funkci lze použít, když chcete na určitou dobu (max. 5hodin) vyřadit program (recepcce, párty...)
Můžete upravit teplotu a čas trvání (přednastavená hodnota 22°C).

Po potvrzení volby se nalevo od teploty objeví symbol a odpočítává se doba do konce (dole na obrazovce).

4.3. Manuální režim

V manuálním provozním režimu se po celou dobu udržuje nastavená teplota.

4.4. Režim VYPNUTO

Použijte tento režim, pokud potřebujete vaše zařízení vypnout.

Pozor: V tomto režimu může Váš dům, byt..., zamrznout.

4.5. Režim Ochrana proti zamrznutí

Režim ochrany proti zamrznutí se používá k ochraně Vašeho domu, bytu..., proti zamrznutí.
Přednastavená hodnota je 7°C, ale hodnotu lze nastavit v rozmezí od 2°C do 15°C.

4.6. Režim Dovolena

Budete muset nastavit režim, který bude udržován během doby dovolené. Máte 4 možnosti:

- Režim VYPNUTO
- Režim Ochrana proti zamrznutí

- Režim Snížená teplota

- Režim Neděle : zařízení udržuje aktuální nedělní program

Poté zvolte datum a čas návratu

Zobrazí se symbol a počet zbývajících dnů do konce období.

Pokud chcete ukončit funkci Dovolena před koncem, změňte režim.

5. Speciální funkce

5.1. Funkce uzamčení klávesnice

Tuto funkci použijte k tomu, aby se zabránilo jakýmkoliv změnám Vašeho nastavení (v dětském pokoji, veřejných prostorách...)

Funkci uzamčení klávesnice aktivujete tím, že nejdříve stisknete tlačítko Nastavení -> Displej -> Zámeček displeje

- Na obrazovce se zobrazí symbol

- stiskněte tlačítko a poté podržte symbol stisknutý po dobu 7 sekund.

5.2. První vytápění

Obecně platí, že se funkce používá ihned po instalaci, aby se podlaha při prvním zahřátí nepoškodila.

Funkce prvního vytápění funguje takto:

- Beton: první den 2 hodiny provozu během 24 hodin, každý další den se přidá 1 hodina navíc, po dobu 21 dnů. Během této doby je teplota podlahy (nebo při pokojové teplotě, pokud je aktivován snímač podlahy) omezena na 20 ° C.

- Dřevo: první den 2 hodiny provozu během 24 hodin, každý další den se přidají 2 hodiny navíc, po dobu 10 dnů. Během této doby je teplota podlahy (nebo při pokojové teplotě, pokud je aktivován snímač podlahy) omezena na 20° C + 0,8 °C * počet dní (20°C první den, 20,8 °C druhý den, 21,6 °C třetí den, ...).

- Strop: první den 2 hodiny provozu během 24 hodin každý další den se přidají 2 hodiny navíc, po dobu 10 dnů. Během tohoto období je teplota vzduchu omezena na 20 ° C.

5.3. Funkce Otevřené okno

Uživatel aktivuje/deaktivuje funkci v nabídce Otevřené okno.

Podmínky detekce otevřeného okna:
Termostat detekuje "Otevřené okno", pokud se zobrazená teplota (vnitřní nebo externí prostorové čidlo) sníží o 3 °C nebo více během 5 minut (nebo méně).
V tomto případě termostaty vytápění na 15 minut zastaví.
Funkce zůstává během těchto 15 minut aktivní, takže pokud teplota stále klesá, může přerušení trvat déle.

Návrat do normálního režimu:
Termostat se po ukončení přerušení automaticky vrátí do normálního režimu.
Tuto lze potlačit: stisknutím obrazovky během přerušení vytápění zobrazí speciální nabídku s dotazem na uživatele, zda přerušení ukončit nebo v něm pokračovat.

Zvláštní případy:

- Tato funkce nefunguje, pokud je termostat v režimu Podlahové regulace.
- Tato funkce nefunguje, pokud je termostat v režimu Vypnuto/zabránění zamrznutí
- Pokud je teplota nižší než 10 °C, termostat reguluje během fáze přerušení na 10 °C

5.4. Informace

V pravém dolním rohu je zobrazeno tlačítko. Toto tlačítko je zkratka dle aktuálního stavu termostatu:

- Pokud je zobrazen symbol varování: stiskněte tlačítko a přejdete na hlavní obrazovku, kde je specifikována aktuální závada
- Pokud je zobrazeno „I“: můžete vstoupit do aktuálního bodu nastavení a změnit jej
- Pokud je zobrazen symbol „krok“, znamená to, že jste v režimu Auto a můžete přímo vstoupit do aktuálního programu.
- Pokud je zobrazen symbol „zámeček“, znamená to, že je obrazovka uzamčena a stisknutím symbolu se dostanete k možnosti odemknutí obrazovky.

5.5 Funkce Detektor přítomnosti (pouze u verze PIR)

Uživatel aktivuje / deaktivuje funkci v menu Detektor přítomnosti:

- pokud je Detektor přítomnosti nastaven na Ne (výchozí nastavení): Funkce Detektor přítomnosti nemá žádný vliv na regulaci.
- pokud je nastavena hodnota, o kterou se má teplota snížit, je funkce aktivována.

Když je funkce aktivována, pak pokud není po dobu 2 hodin žádný pohyb, je snížena stávající nastavená teplota o nastavenou hodnotu a na spodní části hlavní obrazovky se objeví „Mimo domov“.

Poznámka:

Tato funkce funguje ve všech režimech regulace (auto / manuální / dovolená / ...) kromě stavu VYPNUTO. Pokud je nastavená hodnota nižší než zadaná nezámrzná teplota, produkt použije k regulaci nastavenou nezámrznou teplotu. Funkce Otevřené okno má vyšší prioritu než tato funkce.

6. Specifikace parametrů

Č.	Přednastavená hodnota & další možnosti
IN Datum a Čas MENU	DST: Změna letního času Léto <-> Zima ANO automatická změna podle data NE Žádná automatická změna letního času
In Display Menu Menu -> OFF Obrazovka	OFF Obrazovka Tento parametr umožňuje uživateli nastavit, kdy má být displej zcela vypnut. Výchozí doba vypnutí je :20: 00 -> 7:00
IN Instalace MENU Čidlo Kalibrace čidla	Kalibrace sond Kalibrace musí být provedena po 1 dni provozu se stejným nastavením teploty podle následujícího postupu: Umístěte teploměr do vzdálenost 1,5 m od podlahy (jako termostat) a po 1 hodině zjistíte skutečnou teplotu v místnosti. Zvolte sondu, kterou chcete kalibrovat, potom vložte skutečnou hodnotu pomocí tlačítek (-) nebo (+). Kalibrace se vymaže pomocí funkce „RESET“. • Pozor: Během všech kroků kalibrace je nutné použít pouze topný prvek ovládaný termostatem.
IN Instalace MENU -) Čidlo -) Typ ext. čidla	Typy sond Pro sondy ext1 a ext2 můžete mít různé typy NTC. Zařízení rozlišuje tyto typy NTC – 10, 12 a 15K. 10K : B 25/85 = 3950 K 12K : B 25/85 = 3740 K 15K : B 25/85 = 3965 K
IN Instalace MENU -) Regulace	Vzduch : použije se pouze vnitřní sonda, žádné omezení podlahy Vzduch + Podlaha : pro regulaci se použije vnitřní sonda a Ext1 pro omezení podlahy Podlaha : pro regulaci se použije pouze sonda Ext1, žádné omezení podlahy Vzduch (Ext) + Podlaha : Nepoužije se vnitřní sonda, regulace probíhá pomocí Ext1 a omezení podlahy pomocí Ext2 Vzduch + Podlaha (x2) : pro regulaci se použije vnitřní sonda a Ext1, Ext2 se použije pro omezení podlahy
IN Instalace MENU -) Regulace -) Typ regulace	ZAPNUTO/VYPNUTO : regulace pomocí hystereze +/-0,5°C PID: použití PID(PWM) regulace
IN Instalace MENU -) Regulace	Při regulaci Vzduch + Podlaha/Vzduch (Ext) + Podlaha/Vzduch + 2 Podlahy: Horní: pokud je teplota podlahy nad horním limitem, termostat zastaví vytápění Spodní: pokud je teplota podlahy pod spodním limitem, termostat spustí vytápění
IN Instalace MENU -) Regulace	U nového zařízení musí být zahřátí postupné, k dispozici jsou dva programy pro první zahřátí – krátký a dlouhý – dle typu povrchu.
IN Instalace MENU -) Regulace -) Inteligentní start	Funkce, kterou lze aktivovat / deaktivovat: V programovém režimu se očekávají určité kroky dle aktuální teploty a dalšího nastaveného bodu.



video

7. Technická charakteristika

Přesnost měřené teploty	0,1°C
Prostředí: Provozní teplota: Přepravní a skladovací teplota:	0°C - 40°C -10°C až +50°C
Nastavení teplotního rozsahu Komfort, Snížená teplota Dovolená (Ochrana proti zamrznutí)	5°C až 35 °C v krocích po 0,5 °C 7 °C (nastavitelná)
Charakteristika regulace	PID (10min cyklus) nebo hystereze 0,5 °C
Elektrická ochrana	Třída II – IP21
Maximální zátěž	Relé 16A 250Vac
Příložené podlahové čidlo	10K ohmů při 25°C
Volitelná externí čidla	10K, 12K nebo 12K ohmů při 25 °C
Verze software	Zobrazena v uživatelském menu.
Doba zálohy	Minimálně 24 hodin (při plně nabitě baterii)
Normy a homologace: Váš termostat byl navržen tak, aby odpovídal následujícím normám nebo dalším normativním dokumentům:	EN 60730-1 : 2003 EN 61000-6-1: 2002 EN 61000-6-3: 2004 EN 61000-4-2: 2001 EN 60730-2-9 Nízké napětí 2006/95/CE EMC 2004/108/CE

8. Popis problémů a jejich řešení

Termostat se nezapne	
Problém s napájením	- Zkontrolujte, jestli je termostat správně zapojen - Stiskněte tlačítko RESET přes malý otvor na spodní straně v pravém dolním rohu - u nerovných stěn nebo nepřiměřeně zapuštěných instalačních krabic může nadměrné utažení instalačních šroubků způsobit ztrátu kontaktu napájení displeje
Zobrazuje se symbol varování	
Obecné problémy	Stiskněte symbol varování v pravém dolním rohu. Zobrazí se, odkud problém pochází: čidlo a typ závady (chyba, omezení podlahy,...) Pokud je chyba v čidle: - Zkontrolujte připojení čidla. - Zkontrolujte typ regulace (Vzduch / Podlaha/ Vzduch + Podlaha...)
Zdá se, že termostat funguje správně, ale vytápění správně nefunguje	
Výstup	- Zkontrolujte připojení - Kontaktujte osobu, která zařízení instalovala.
Zdá se, že termostat funguje správně, ale teplota v místnosti nikdy neodpovídá programu	
Program	- Zkontrolujte hodiny - Nejsou teplotní kroky příliš vysoké? - Není krok v programu příliš krátký? - Upravte parametry regulace a Vašeho topného systému,kontaktujte pro úpravy osobu která termostat instalovala.
Obecné	- Zkontrolujte kalibraci čidel. - Zkontrolujte typ externího čidla (10k, 12k, 15k)

9. Záruka

Na termostat je při běžném užívání poskytována záruka 2 roky od data nákupu na případné funkční vady nebo vady materiálu a zpracování. Záruka se nevztahuje na vady způsobené nesprávným nebo nevhodným používáním, skladováním a přepravou.

Datum prodeje:

Razítko a podpis prodejce:

FENIX Trading s.r.o. • Slezská 2, 790 01 Jeseník • tel. +420 584 495 111 • fenix@fenixgroup.cz • www.fenixgroup.cz



⚠ DÔLEŽITÉ!

Termostat Napájanie musí byť odpojené pri vkladaní čast' displeja (obrazovky) do základne alebo vybratím zo základne! Nedodržanie tohto pokynu môže viesť k nenapraviteľnému poškodeniu termostatu.

Pred začatím práce by si mala osoba, ktorá bude inštaláciu prevádzkať, prečítať inštaláciu a užívateľskú príručku, zoznamiť sa so všetkými inštrukciami v nej obsiahnutými a tieto inštrukcie dodržovať.
- Montáž a údržbu termostatu smú vykonávať len osoby s príslušnou kvalifikáciou elektro. Výrobca zodpovedá za zariadenie podľa právnych ustanovení za predpokladu, že sú dodržané uvedené podmienky.
- Schéma zapojenia je uvedená na samostatnom liste.
- Pri práci s ovládaním je treba dodržovať všetky inštrukcie uvedené v tejto inštalácii a užívateľskej príručke. Akákoľvek iná aplikácia nie je v súlade s predpismi. V prípade neodborného používania ovládania výrobca nenesie zodpovednosť. Z bezpečnostných dôvodov nie je povolené prevádzkať akékoľvek úpravy či zmeny. Údržbu smú prevádzkať výhradne servisné strediská, ktoré sú schválené výrobcom.
- Funkcie ovládania závisia od modelu a vybavenia. Táto inštalácia príručka je súčasťou produktu a musí byť dodaná s produktom.

POUŽITIE

- Termostaty boli vyvinuté pre ovládanie a riadenie akýchkoľvek typov vykurovacích zariadení.
- Ovládanie je navrhnuté pre použitie v obytných miestnostiach, kanceláriách a priemyslových zariadeniach. Aby bolo možné zariadenie používať správne, preverte pred jeho uvedením do prevádzky že zodpovedá platným predpisom.

⚠ BEZPEČNOSTNÉ POKYNY

Pred začatím prác odpojte zdroj napätia!
- Všetky elektroinštalácie týkajúce sa termostatu musia byť prevádzané výhradne pri odpojenom zdroji napätia. Zariadenie smie byť zapojené a spustené len kvalifikovanou osobou. Dodržujte platné bezpečnostné predpisy.
- Termostaty nemajú ochranu proti striekajúcej alebo kvapkajúcej vode. Preto musia byť inštalované na suchom mieste.
- Za žiadnych okolností nezamieňajte zapojenie sond a zapojenie 230V! Zámena týchto zapojení môže spôsobiť životu nebezpečné riziko úrazu elektrickým prúdom alebo zničenie zariadenia a pripojených sond či iných spotrebičov.
Po skončení vykurovacej sezóny nevyvíňajte napájanie termostatu, hrozí skrátenie životnosti záložnej batérie!
Vykurovanie vypnite pomocou režimu (módu) termostatu – Vypnuté.

PRVÁ INŠTALÁCIA

Batéria vo vnútri termostatu sa musí nabíjať najmenej 6 hodín pre dosiahnutie maximálnej kapacity a doby zálohovania.

1. Prezentácia

Figure 1 PIR Version

Programovateľný termostat s dotykovou obrazovkou špeciálne navrhnutý pre ovládanie rôznych typov vykurovania. Termostat vám umožní optimalizovať spotrebu energie a zvýšiť úroveň pohodlia.

- Moderný dizajn s dotykovým displejom.
- Zjednodušená elektroinštalácia.
- Funkcia „jednoduché vytvorenie programu“.
- Plne programovateľný.
- Funkcia Ochrana proti zamrznutiu.
- Funkcia Dovoľenka
- Odhad nákladov a spotreby vykurovania.
- Snímač prítomnosti (PIR Version)

Voliteľné

- 2 externé sondy (druhá sonda nie je súčasťou balenia termostatu) s niekoľko možnosťami regulácie (podlaha, kombinovaná...)

2. Štruktúra menu**Režim(mód)****Manuálny****Časovač****VYPNUTÝ****Ochrana proti zamrznutiu****Dovoľenka**

Nastaviť dovoľenku
VYPNUTÉ
Ochrana proti zamrznutiu
Zníženie teploty
Nedeľný program
Nastaviť čas návratu

Program

Nastavenie programu
Náhľad aktuálneho programu
Zvolenie programu
Upraviť program
Užívateľ 1
Užívateľ 2
Užívateľ 3

Nastavenie**Jazyk**

Anglický
Český
Španielsky
Francúzsky
Nemecký
Slovenský

Dátum a čas

Dátum
Čas
Letný čas (áno/nie)

Displej

Farba Modrá / Červená / šedá / Biela
Vyčistiť obrazovku
Zámok obrazovky
Zobrazenie teploty podlahy
Áno / Nie
Formát stupňov
°C / °F
Formát času
12h / 24h
Vypnutie displeja
Nie / Zníženie teploty

Inštalácia

Sonda
- Kalibrácia sondy
- Priestor
- Podlaha 1
- Podlaha 2
- Typ podlahovej (externej) sondy
- Podlaha 1 (10K – 12K – 15K)
- Podlaha 2 (10K – 12K – 15K)

Regulácia

- Výber sondy
- Priestor
- Priestor + Podlaha
- Podlaha
- Priestor (Ext) + Podlaha
- Priestor + Podlaha (2x)
- Typ regulácie
- Zapnúť/Vypnúť (hysterézia)
- PID (PWM)
- Teplota podlahy
- Spodný limit
- Horný limit
- Nábehový režim
- Parkety (10 dní)
- Dlažba (21 dní)
- Strop (10 dní)
- Inteligentný štart
Áno / Nie
- Funkcia otvorené okno
Áno / Nie

RESET (Vaše zariadenie vyresetujete stlačením a podržaním tlačidla RESET po dobu 2 sekúnd)

Štatistika**Zobraziť**

Zobraziť posledný deň
Zobraziť mesiace
Zobraziť rok

Cena za kWh**Výkon vykurovania****3. Prvá inštalácia**

Táto časť Vás prevedie prvým nastavením Vášho termostatu. Pre pokračovanie v nastavení stlačte tlačidlo ► pravom dolnom rohu zariadenia. Do predchádzajúceho menu sa môžete vrátiť stlačením tlačidla ◀.

3.1. Jazyk

Zvolený jazyk vyberte stlačením tlačidiel ◀ alebo ► v blízkosti vlajok. Aktívny jazyk je označený v rámci.

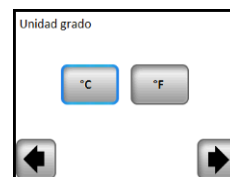
3.2. Formát stupňov

Formát stupňov vyberte stlačením guľatého tlačidla. Je zvýraznená aktívna voľba.

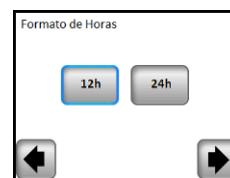
3.1. Time format

Formát stupňov vyberte stlačením guľatého tlačidla. Je zvýraznená aktívna voľba.

3.3 Dátum a čas

Pomocou vyššie uvedeného postupu zvolte formát hodín 12H alebo 24H. Stlačením tlačidiel ◀ alebo ► aktivujete hodnotu, ktorá má byť zmenená. Zakaždým, keď je hodnota zvýraznená, môže byť upravená stlačením tlačidiel (+) alebo (-).

3.4. Regulácia pomocou sond

Formát stupňov vyberte stlačením guľatého tlačidla. Je zvýraznená aktívna voľba.

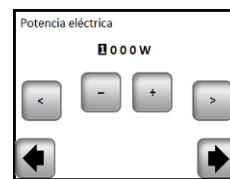
3.5. Výkon vykurovania

Upravte hodnotu pomocou tlačidiel (+) alebo (-). Hodnota sa použije pre odhad nákladov na vykurovanie a taktiež pokiaľ je priestorová sonda použitá ako regulačná sonda (pri regulácii Priestor, Priestor + Podlaha a Priestor + 2 podlahy).

Ukáže sa hlavná obrazovka.

Automaticky nastavený prevádzkový režim bude

4. Definícia prevádzkového režimu

Hlavná obrazovka

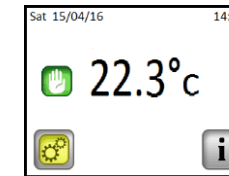

Ako zmeniť prevádzkový režim?

Pre prístup do prevádzkového režimu stlačte tlačidlo na hlavnej obrazovke a potom tlačidlo „režim“. K výberu a vstupu do prevádzkového režimu teraz môžete použiť tlačidlá ◀ alebo ►.

**4.1 Automatický režim**

V tomto režime bude termostat dodržiavať zvolený program (prednastavený alebo upravený) podľa aktuálneho času. Teplotu aktuálneho programu môžete dočasne vyradiť až do ďalšieho kroku programu stlačením teploty na hlavnej obrazovke.

Keď je funkcia vyradenia aktívna, zobrazí sa na displeji malý symbol ruky . Z režimu dočasného vyradenia vystúpíte prepnutím do manuálneho a potom do automatického režimu. Budete mať možnosť voľby medzi štyrmi prednastavenými programami, ktoré nie je možné zmeniť a tromi užívateľskými programami, ktoré môžete upravovať.

1- Ako upraviť užívateľský program

Stlačte tlačidlo „Režim“ potom „Nastavenie programu“ a „Upraviť program“ vyberte užívateľský program.

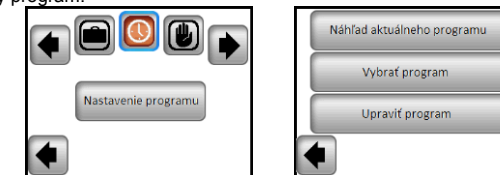

Vyberte jednu z troch možností:

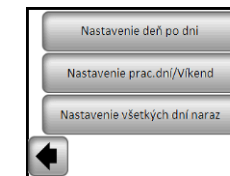

a – Nastavenia deň po dni

Určíte program na jeden deň.

Prvý deň, ktorý naprogramujete, je automaticky pondelok.

Programový krok je 15 minút.

Môžete konfigurovať niekoľko (max. 10) časových úsekov.

Prvý časový úsek začína v 00:00. Pomocou tlačidiel (+) a (-) potom zvolte koniec časového obdobia a teplotu, ktorá má byť po tento čas udržiavaná.



Stlačte tlačidlo „Ďalší“ a pokračujte v programovaní. Ďalšie časové obdobie začne na konci posledného.

Posledné obdobie končí o 24:00. Potom stlačte tlačidlo „Ďalší“.

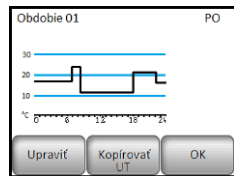

Potom môžete stlačením tlačidla „Upraviť“ definovať iný program pre utorok alebo môžete kopírovať pondelňajší program stlačením tlačidla „Kopírovať“.
Programovanie týždňa dokončíte podľa postupu, ktorý je vysvetlený vyššie

b – Nastavenie pracovných dní / víkend

Budete nastavovať 2 programy: 1 pre týždeň (pondelok až piatok) a 1 pre víkend (sobota a nedeľa)
Program upravte podľa postupu, ktorý je vysvetlený vyššie.

c – Nastavenie všetkých dní naraz

Budete nastavovať 1 program, ktorý bude rovnaký pre všetky dni v týždni.
Program upravte podľa postupu, ktorý je vysvetlený vyššie.

2 – Ako zvoliť program

Stlačte tlačidlo „Režim“ a potom „Vybrať program“. Môžete vybrať medzi 4 prednastavenými a 3 užívateľskými programami.
Aktuálny program môžete zobraziť stlačením „Náhľad aktuálneho programu“.

Keď sa vrátite na hlavnú obrazovku, stlačte tlačidlo a uvidíte program, ktorý práve beží.

4.2 Režim časovač

Režim Časovač umožňuje nastavenie teploty a času na špecifickú dobu.
Túto funkciu je možné použiť, keď chcete na určitú dobu (max. 5 hodín) vyradiť program (párty...)
Môžete upraviť teplotu a čas trvania (prednastavená hodnota 22°C).

Po potvrdení voľby sa naľavo od teploty symbol a odpočítava sa doba do konca (dole na obrazovke).

4.3 Manuálny režim

V manuálnom prevádzkovom režime sa po celú dobu udržuje nastavená teplota.

4.4 Režim VYPNUTÉ

Použite tento režim, pokiaľ potrebujete vaše zariadenie vypnúť.

POZOR: v tomto režime môže Váš dom, byt, ... zamrznúť.

4.5 Režim Ochrana proti zamrznutiu

Režim ochrany proti zamrznutiu sa požíva na ochranu Vášho domu, bytu, ... proti zamrznutiu.
Prednastavená hodnota je 7°C, ale hodnotu je možné nastaviť v rozmedzí od 2°C do 15°C.

4.6 Režim Dovolienka

Budete musieť nastaviť režim, ktorý bude udržiavaný počas dovolenky. Máte na výber zo 4 možností:

- režim VYPNUTÉ

- režim Ochrana proti zamrznutiu

- režim Znížená teplota

- režim Nedeľa : zariadenie udržiava aktuálny nedeľný program

Potom zvolíte dátum a čas návratu

Zobrazí sa symbol a počet zostávajúcich dní do konca obdobia.

Pokiaľ chcete ukončiť režim Dovolienka pred koncom, zmeňte režim.

5. Špeciálne funkcie

5.1. Funkcia Zámok obrazovky

Túto funkciu použijete k tomu, aby sa zabránilo akýmkoľvek zmenám Vášho nastavenia (v detskej izbe, verejných priestoroch...)

Funkciu uzamknutia klávesnice aktivujete tým, že najskôr stlačíte tlačidlo Nastavenia -> Displej -> Zámok obrazovky

- Na obrazovke sa zobrazí symbol

Pre odomknutie obrazovky stlačte tlačidlo a potom podržte symbol stlačený po dobu 7 sekúnd.

5.2. Nábehový režim (spustenie vykurovania po prvý krát do chodu)

Všeobecne platí, že sa funkcia používa ihneď po inštalácii, aby sa podlaha pri prvom zahriatí nepoškodila.

Nábehový režim funguje nasledovne:

-Dlažba: prvý deň 2 hodiny prevádzky behom 24 hodín, každý ďalší deň sa pridá 1 hodina navyše, po dobu 21 dní. Behom tejto doby je teplota podlahy (alebo pri izbovej teplote, pokiaľ je aktivovaný snímač podlahy) obmedzená na 20°C.

- Drevo: prvý deň 2 hodiny prevádzky behom 24 hodín, každý ďalší deň sa pridajú 2 hodiny navyše, po dobu 10 dní. Behom tejto doby je teplota podlahy (alebo pri izbovej teplote, pokiaľ je aktivovaný snímač podlahy) obmedzená na 20°C + 0,8°C * počet dní (20°C prvý deň; 20,8°C druhý deň; 21,6°C tretí deň, ...).

- Strop: prvý deň 2 hodiny prevádzky behom 24 hodín, každý ďalší deň sa pridajú 2 hodiny navyše, po dobu 10 dní. Behom tohto obdobia je teplota vzduchu obmedzená na 20°C.

5.3. Funkcia Otvorené okno

Užívateľ aktivuje/deaktivuje funkciu v ponuke Otvorené okno.

Podmienky detekcie otvoreného okna:
Termostat detekuje „Otvorené okno“, pokiaľ sa zobrazená teplota (priestorová alebo externá sonda) zníži o 3°C alebo viacej behom 5 minút (alebo menej).
V tomto prípade termostat vykurovanie na 15 minút zastaví.
Funkcia zostáva behom týchto 15 minút aktívna, takže pokiaľ teplota stále klesá, môže prerušenie trvať aj dlhšie

Návrat do normálneho režimu:

Termostat sa po ukončení prerušenia automaticky vráti do normálneho režimu.
Stlačením obrazovky behom prerušenia vykurovania sa zobrazí špeciálna ponuka s otázkou na užívateľa, či prerušenie ukončiť alebo v ňom pokračovať.

Zvláštne prípady:

- Táto funkcia nefunguje, pokiaľ je termostat v režime snímania podlahy.
- Táto funkcia nefunguje, pokiaľ je termostat v režime Vypnuté/Protimrazová ochrana
- Pokiaľ je teplota nižšia ako 10°C, termostat reguluje behom fázy prerušenia na 10°C.

5.4. Informácie

V pravom dolnom rohu je zobrazené tlačidlo. Toto tlačidlo je skratka podľa aktuálneho stavu termostatu:

- pokiaľ je zobrazený symbol varovania: stlačte tlačidlo a prejdite na hlavnú obrazovku, kde je špecifikovaná aktuálna záhada

- pokiaľ je zobrazené „i“: môžete vstúpiť do aktuálneho bodu nastavenia a zmeniť ho

- pokiaľ je zobrazený symbol „krok“, znamená to, že ste v režime Auto a môžete priamo vstúpiť do aktuálneho programu.

- Pokiaľ je zobrazený symbol „zámok“: obrazovka je zamknutá a stlačením symbolu sa dostanete k možnosti odomknutia obrazovky.

5.5. Funkcia Detektor prítomnosti (len pri verzii PIR)

Užívateľ aktivuje / deaktivuje funkciu v menu Detektor prítomnosti:
-ak je Detektor prítomnosti nastavený na Ne (pôvodné nastavenia): Funkcia Detektor prítomnosti nemá žiadny vplyv na reguláciu.

-ak je nastavená hodnota, o ktorú sa má teplota znížiť, funkcia je aktivovaná.
Keď je funkcia aktivovaná, potom ak nie je po dobu 2 hodín žiadny pohyb, je znížená aktuálna nastavená teplota o nastavenú hodnotu a na spodnej časti hlavnej obrazovky sa objaví „Mimo domov“.

Poznámka:
Táto funkcia funguje vo všetkých režimoch regulácie (auto / manuálny / dovolenka / ...) okrem stavu VYPNUTÉ. Ak je nastavená hodnota nižšia ako zadaná nemrznúca teplota, produkt použije k regulácii nastavenú nemrznúca teplotu. Funkcia Otvorené okno má vyššiu prioritu ako táto funkcia.

6. Špecifikácia parametrov

Č.	Prednastavená hodnota & ďalšie možnosti
IN Dátum a čas MENU	DST: Zmena letného času Leto <-> Zima ÁNO automatická zmena podľa dátumu NE žiadna automatická zmena letného času
In Display Menu -> Vypnutie displeja	Vypnutie displeja Užívateľ rozhodne, kedy sa musí displej úplne vypnúť. Štandardné 20:00 -> 7:00
IN Inštalácia MENU Sonda Kalibrácia sondy	Kalibrácia sondy Kalibrácia musí byť prevedená po 1 dni prevádzky srovnávaním nastavením teploty podľa nastaveného postupu. Umiestnite teplomer do vzdialenosti 1,5 m od podlahy (jako termostat) a po 1 hodine zistíte skutočnú teplotu v miestnosti. Zvoľte sondu, ktorú chcete kalibrovat', potom vložte skutočnú hodnotu pomocou tlačidiel (-) alebo (+). Kalibrácia sa vymaže pomocou funkcie „RESET“. <input type="checkbox"/> Pozor: Behom všetkých krokov kalibrácie je nutné použiť len vykurovací prvok ovládaný termostatom.
IN Inštalácia MENU -> Sonda -> Typ podlahovej sondy	Typ sondy Pre sondy podlaha1 a podlaha2 môžete mať rôzne typy NTC. Zariadenie rozlišuje tieto typy NTC – 10, 12 a 15K. 10K : B 25/85 = 3950 K 12K : B 25/85 = 3740 K 15K : B 25/85 = 3965 K
IN Inštalácia MENU -> Regulace -> Regulace pomocí čidla	Vzduch : použije sa len interná sonda, žiadne obmedzenie podlahy Vzduch + Podlaha : pre reguláciu sa použije interná sonda a ext.1 pre obmedzenie podlahy Podlaha : pre reguláciu sa použije len sonda ext. 1, žiadne obmedzenie podlahy Vzduch (Ext) + Podlaha : Nepoužije sa interná sonda, regulácia prebieha pomocou Ext1 a obmedzenie podlahy pomocou Ext2 Vzduch + Podlaha (x2) : pre reguláciu sa použije interná sonda a Ext1, Ext2 sa použije pre obmedzenie podlahy
IN Inštalácia MENU -> Regulácia -> Typ regulácie	ZAPNUTÉ/VYPNUTÉ : regulácia pomocou hysterézie +/-0,5°C PID: použitie PID(PWM) regulácie
IN Inštalácia MENU -> Regulácia -> Teplota podlahy	Pri regulácii Priestor + Podlaha/Priestor (Ext) + Podlaha/Priestor + 2 Podlahy: Horný:pokiaľ je teplota podlahy nad horným limitom, termostat zastaví vykurovanie Spodný: pokiaľ je teplota podlahy pod spodným limitom, termostat spustí vykurovanie
IN Inštalácia MENU -> Regulácia -> Nábehový režim	Pri novom zariadení musí byť zahriatie postupné, k dispozícií sú dva programy pre prvé zahriatie - krátky a dlhý – podľa typu povrchu.
IN Inštalácia MENU -> Regulácia -> Inteligentný štart	Funkcia, ktorú je možné aktivovať/deaktivovať: Fuzzy-logika („samo-učiaca sa funkcia“) - termostat vyhodnocuje dobu, ktorú vykurovací systém potrebuje na vyhriatie miestnosti na požadovanú teplotu. Vykurovanie môže spínať pred nastaveným časom v programovom režime tak, aby v požadovaný čas bola dosiahnutá žiadaná teplota.



video

7. Technická charakteristika

Presnosť meranej teploty	0.1°C
Prostredie: Prevádzková teplota : Prepravná a skladovacia teplota:	0°C - 40°C -10°C až +50°C
Nastavenie teplotného rozsahu Komfort, Znížená teplota Dovolienka (Ochrana proti zamrznutiu)	5°C až 35 °C v krokoch po 0,5 °C 7 °C (nastaviteľná)
Charakteristika regulácie	PID (10min cyklus) alebo hysterézia 0,5 °C
Elektrická ochrana	Trieda II – IP21
Maximálna záťaž	Relé 16A 250Vac
Priložená podlahová sonda	10K ohmov pri 25°C
Voliteľné externé sondy	10K, 12K alebo 15K ohmov pri 25 °C
Verzia softvéru	Zobrazená v užívateľskom menu.
Doba zálohy	Minimálne 24 hodín (pri plne nabitých bateriách)
Smernice CE Váš produkt bol navrhnutý v súlade s európskymi smernicami	EN 60730-1 : 2003 EN 61000-6-1 : 2002 EN 61000-6-3 : 2004 EN 61000-4-2 : 2001 EN 60730-2-9 Low voltage 2006/95/CE EMC 2004/108/CE

8. Popis problémov a ich riešenie

Termostat sa nezapne	
Problém s napájaním	- Zkontrolujte, či je termostat správne zapojený - Stlačte tlačidlo RESET cez malý otvor na spondej strane v pravom dolnom rohu. - V prípade nerovných stien alebo nedostatočne vložených elektroinštalčných krabíc, môže nadmerné upevnenie inštalčných skrutiek za následok stratu kontaktu s napájaním na displeji.
Zobrazuje se symbol varovania	
Všeobecné problémy	Stlačte symbol varovania v pravom dolnom rohu. Zobrazí sa, odkiaľ problém pochádza: sonda a typ závady (chyba, obmedzenie podlahy...) Pokiaľ je chyba v sonde: - skontrolujte pripojenie sondy - skontrolujte typ regulácie (Priestor/Podlaha/Priestor+Podlaha...)
Zdá sa, že termostat funguje správne, ale vykurovanie správne nefunguje	
Výstup	- Zkontrolujte pripojenie - Kontaktujte osobu, ktorá zariadenie inštalovala.
Zdá sa, že termostat funguje správne, ale teplota v miestnosti nikdy nezodpovedá programu	
Program	- Skontrolujte hodiny - Nie sú teplotné kroky príliš vysoké? - Nie je krok v programe príliš krátky? - Upravte parametre regulácie a Vášho vykurovacieho systému/kontaktujte pre úpravy osobu ktorá termostat inštalovala..
Všeobecné	- Skontrolujte kalibráciu sond. - Skontrolujte typ externej sondy (10k, 12k, 15k)

9. Záruka

Na termostat je pri bežnom používaní poskytovaná záruka 2 roky od dátumu nákupu na prípadné funkčné vady alebo vady materiálu a spracovania. Záruka sa nevzťahuje na vady spôsobené nesprávnym alebo nevhodným používaním, skladovaním a prepravou.

Dátum predaja:

Razítko a podpis predajcu:

FENIX Trading s.r.o. • Slezská 2, 790 01 Jeseník • tel. +420 584 495 111 • fenix@fenixgroup.cz • www.fenixgroup.cz



⚠ IMPORTANT!

The thermostat power supply must be disconnected when inserting the display part (the screen) into the base or removing it from the base! Failure to follow this instruction may result in an irreparable damage to the thermostat.

Before starting work the installer should carefully read this Installation & Operation Manual, and make sure all instructions contained therein are understood and observed.

- The thermostat should be mounted, operated and maintained by specially trained personnel only. Personnel in the course of training are only allowed to handle the product under the supervision of an experienced fitter. Subject to observation of the above terms, the manufacture shall assume the liability for the equipment as provided by legal stipulations.

- A scheme of connection is provided on a separate sheet.

- All instructions in this Installation & Operation manual should be observed when working with the thermostat. Any other application shall not comply with the regulations. The manufacturer shall not be liable in case of incompetent use of the thermostat. Any modifications and amendments are not allowed for safety reasons. The maintenance may be performed by service shops approved by the manufacturer only.

- The functionality of the controller depends on the model and equipment. This installation leaflet is part of the product and has to be obtained.

APPLICATION

- The thermostats are developed to control and manage all type of heating installations.

- The controllers have been designed for use in residential rooms, office spaces and industrial facilities.

Verify that the installation complies with existing regulations before operation to ensure proper use of the installation.

⚠ SAFETY INSTRUCTIONS

Before starting work disconnect the power supply!

- All installation and wiring work related to the thermostat must be carried out only when de-energized. The appliance should be connected and commissioned by qualified personnel only. Make sure to adhere to valid safety regulations.

- The thermostats are neither splash- nor drip-proof. Therefore, they must be mounted at a dry place.

- Do not interchange the connections of the sensors and the 230V connections under any circumstances! Interchanging these connections may result in life endangering electrical hazards or the destruction of the appliance and the connected sensors and other appliances.

Do not switch off the thermostat's power supply outside the heating season - it may shorten the lifespan of the standby battery! Switch off the heating using the thermostat's Switched Off mode

FIRST INSTALLATION

Batteries inside the thermostat must be charged for at least 6 hours to reach maximum capacity to back up time.

1. Product overview

Figure 1 - PIR Version

Touch screen programmable thermostat specially designed to control different types of heating systems.

The thermostat will allow you to optimize your energy consumption and increase your comfort levels.

- Modern design with touch screen.
- Simplified wiring & Installation.
- "Easy program creation" function.
- Fully programmable.
- Temporary override function.
- Anti freeze function.
- Holiday or Reception function
- Connections for 2 sensors.
- Estimation of the cost and consumption of the installation

Optional

- 2 External sensors with several possibilities of regulation. (Floor, combined...)

2. Menu structure**Mode**

Manual	
Timer	
OFF	
Anti freeze	
Vacation	Vacation settings OFF/Anti freeze/Reduce/Sunday's program Set Return Date
Program	Program Menu View Current Program Select Program Edit Program User 1/User 2/User 3

Settings

Language: English/Czech/Spanish/French/German/Slovak

Date and Time

Date / Time
DST

Display

Colour Blue / Red / Grey / None
Clean Screen
Screen Lock
Floor Temperature Display Yes / No
Degree Format °C / °F
Time Format 12h / 24h
Off Screen Period

Installation

Sensor
Sensor Calibration
Int
Ext1
Ext2
Ext. Sensor Type
Ext1 (10K – 12K – 15K)
Ext2 (10K – 12K – 15K)

Regulation

Sensor Regulation
Air
Air + Floor
Floor
Air (Ext) + Floor
Air + Floor (x2)
Regulation Type
ON/OFF
PID
Floor Limit
Low
High
First Heating
Wood (10 days)
Concrete (21 days)
Ceiling (10 days)
Smart Start
Yes / No
Open window function
Yes / No
Presence Sensor (Only on PIR version)
No / Offset setting

RESET (press 2 seconds on the RESET button to reset your installation)

Statistics**View**

View Last Day
View Months
View Year

kWh Price
Heating Power

3. Installation menu

This section will guide you through setting up your thermostat for the first time. Press the ► key in the bottom right corner to continue to the next part of the installation. You can return to the previous menu by pressing the ◀ key.

3.1. Language

Press the (◀) or (▶) keys near the flags to select the chosen language. The active language is framed.

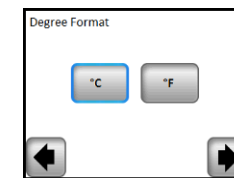
3.2. Degree format

Select the degree format by pressing on the touch button near the degrees. The active option is framed

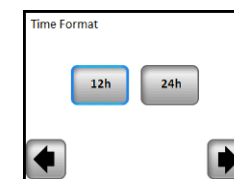
3.3. Time format

Select the time format 12H or 24H using the same method as above. The active option is framed

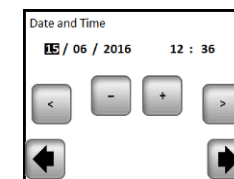
3.4. Date and Time

Press the (<) or (>) keys to activate the value to be modified. Each time a value is highlighted, it can be modified by pressing the (+) or (-) keys.

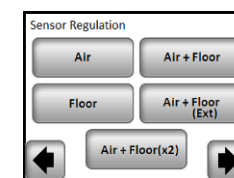
3.5. Sensor Regulation

Select the chosen sensor regulation. The active touch is framed

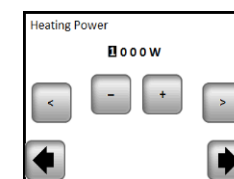
3.6. Heating Power

Press the (<) or (>) keys to select the unit, and use (+) or (-) keys to modify the heating power.

The main screen is displayed.

The default working mode will automatically be set to manual mode

4. Mode of operation

Main screen



How to change the current mode?

Press on the key on the main screen and then press on the "Mode" button to access to the operating modes. You can now press the (◀) or (▶) keys to scroll and select a mode. The selected mode is framed, to select a mode press the return key (◀) to return to the main screen.

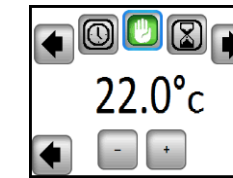
**4.1 Programmable mode**

In this mode the thermostat will follow the chosen program (Built-in or customized) according to the actual time

You can temporarily override the selected program, by pressing the temperature displayed on the main screen.

The small hand logo will be displayed when the override function is active. To exit override mode, switch to manual then back to automatic mode

You will have the choice between 4 built-in programs that can't be modified and 3 user programs that you can customize.

1- How to customize a user program

Choose Programmable Mode then press on the "Program Menu" button then on "Edit Program" button and choose a user program.

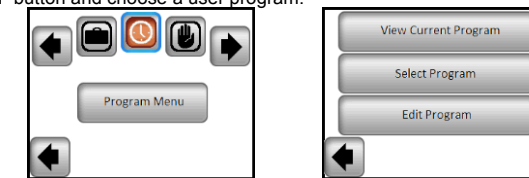

Then you will have to choose between 3 configurations:

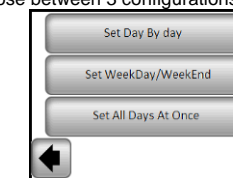
**a- Set day by day**

You will set a new program for each day. Automatically, the first day you will program is Monday. The minimum program step is 15 minutes. You will have to configure several periods. The first period begins at 00:00. Then, choose the end time period with the (+) and (-) keys and the temperature to be followed during this period.

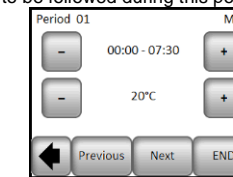

Press "Next" button to continue the program. The next period will start at the end of the last period.

For all periods you will define, you have to choose the end period and the temperature. The last period stops at 24:00. Then press on the Next button.

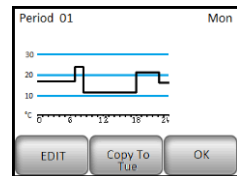

Then, you can define another program for Tuesday by pressing the 'EDIT' button or you can copy the Monday Program by pressing the "Copy to" button

Continue to program as above for the remaining days of the week.

a- Set weekday / WeekEnd

You will determine 2 programs: 1 for the weekdays (Monday to Friday) and 1 for the weekend (Saturday and Sunday)
Use the same process as explained above to customize your program.

b- Set all Days at once

You will determine 1 program which will be the same for every day of the week
Use the same process as explained above to customize your program.

2- How to choose a program

Press on the "Mode" button then on "Program Menu" button, then "Select Program" button you can choose between 4 built-in programs and 3 user programs.
Use the "See Next" button to scroll through the different programs and the "Select" button to confirm your selection.

You can view the current program by pressing on "View current program".

If you return to the main screen, press on the button to see the current program.

4.2 Timer mode

The Timer mode allows you to set a temperature and duration for a period of up to 5 hours.

This function can be used to override the program for short periods (reception...)
You will have to adjust the temperature and the duration (Default value 22°C).

When you have validated your choice, the logo appears on the left of the temperature with the remaining duration below.

4.3 Manual mode

Manual mode, the set temperature will be followed all the time.

4.4 OFF mode

Use this mode if you need to switch off your installation.
Be Careful: In this mode your installation can freeze.

4.5 Antifreeze mode

The antifreeze mode is used to protect your installation against frost.
The default value is 7°C but can be adjusted between 2°C and 15°C

4.6 Holiday mode

You will have to select a mode which will be followed during the vacation time. You have 4 possibilities:

- OFF Mode
- Antifreeze Mode
- Reduced Mode
- Sunday mode : the installation follows Sunday's current program

Then, select a return date and time

The logo and date of return are displayed on the main screen

If you want to cancel the holiday function before the return date, you can simply change operating mode.

5. Special Function

5.1 Keyboards lock Function

Use this function to prevent all change of your settings (In a child room, public area...)

- To activate the Key lock function, first press on Settings -> Display -> Screen Lock

- The logo will be displayed on the screen.

- press on the key and then press 7 seconds on the logo

5.2 First heating

Generally, the function is used right after installation to prevent your floor from getting damaged by the first heating.

The first heating function works as follows:

- Concrete : 2 hours of operation during 24 hours on the first day, and 1 extra hour is added every subsequent day, during 21 days. During this period, floor temperature (or room temperature unless floor sensor is activated) is limited to 20°C.
- Wood : 2 hours of operation during 24 hours on the first day, and 2 extra hour is added every subsequent day, during 10 days. During this period, floor temperature (or room temperature unless floor sensor is activated) is limited to 20°C + 0,8°C*Nb of days (20°C the 1st day, 20, 8°C the 2nd day, 21,6°C the 3rd day....).
- Ceiling : 2 hours of operation during 24 hours on the first day, and 2 extra hour is added every subsequent day, during 10 days. During this period, air temperature is limited to 20°C.

5.3 Open window function

The user activates / de-activates the function in the Open Window menu.

Conditions of open window detection:

The thermostat detects an "Open window" if the displayed temperature (internal or ambient sensor) decreases by 3°C or more during a 5 minutes period (or less).
In this case, the thermostats stops heating for 15 minutes.

The function remains active during those 15 minutes so the stop can last more time if the temperature continues decreasing.

Return to normal mode:

The thermostat returns automatically to normal mode after the stop period.
The function can be overridden: pressing the screen during the stop heating phase, will display a specific menu asking the user to stop or continue the stop phase.

Special cases:

- This function doesn't work if Thermostat is in Floor regulation
- This function doesn't work if Thermostat is in OFF / Antifreeze Mode
- If temperature is less than 10°C, thermostat will regulates at 10°C during the stop phase

5.4 Information

On the right bottom corner, a button is displayed. This button is a shortcut depending of the current state of the thermostat:

- If a warning logo is displayed: press on the icon to access the information screen. The information screen will provide more information on the current fault.
- If a "I" is displayed: you can access the current set point and change it
- If a "step" icon is displayed, it means that you are in Programmable mode and you can view the current program directly.
- If a "padlock" logo, it means that the screen is locked, pressing the icon will take you to the unlock screen.

5.5 Presence Sensor function (Only on PIR version)

The user activates / de-activates the function in the Presence Sensor menu:

- if Presence Sensor is set to No (default setting): Presence Sensor function has no influence on the regulation.
- if an offset is set, then function is activated.

When function is activated, then if there is no movement for 2 hours the current temperature setpoint is reduced by the value of the offset and "Away" appears at the bottom of the main screen

Note:

This function works in all regulation modes (auto / manual / holiday /...) except in OFF.
If setpoint is lower than antifreeze setpoint, product uses the antifreeze setpoint to regulate.
Open window function has a higher priority than this function.

6. Parameter's precision

N°	Default value & other possibilities
In Date and Time Menu	DST: Daylight Summer time change Summer->Winter YES automatic change according to date. NO no daylight summer time automatic change.
In Display Menu Menu -> OFF Screen Period	OFF Screen Period This parameter allows the user to set when display must be completely shut off. Default OFF Period is .20:00 -> 7:00
In Installation Menu -> Sensor -> Sensor Calibration	Probe Calibration The calibration must be done after 1 day working with the same setting temperature in accordance with the following description: Put a thermometer in the room at 1.5M distance from the floor (like the thermostat) and check the real temperature in the room after 1 hour. Select the probe you want to calibrate then use the (-) or (+) keys to enter the real value. Calibration is erased by the "RESET" function * Pay attention: Only the heating element driven by the thermostat must be used during the complete step of the calibration.
In Installation Menu -> Sensor -> Ext sensor type	Probes Type For ext1 and ext2 probes, you can have different types of NTC. 10, 12 and 15K NTC are recognized. 10K : B _{25/85} = 3950K 12K : B _{25/85} = 3740K 15K : B _{25/85} = 3965K
In Installation Menu -> Regulation	Air : only internal probe is used, no floor limitation Air + Floor : internal probe is used for the regulation and Ext1 for floor limits Floor : only Ext1 probe is used for regulation, no floor limitation Air (Ext) + Floor : Internal probe is not used, regulation is done with Ext1 and floor limitation by Ext2 Air + Floor (x2) : internal probe is used for the regulation and Ext1, Ext2 for floor limits
In Installation Menu -> Regulation Type	ON/OFF : regulation made by hysteresis +/-0.3°C PID : use a PID regulation
In Installation Menu -> Regulation -> Floor Limit	in Air + Floor / Air (Ext) + Floor / Air + 2Floors regulations : High : if floor temperature is above the High limit, thermostat stops heating Low : if floor temperature is below the Low limit, thermostat starts heating
In Installation Menu -> Regulation -> First Heating	In new installations the heating must be progressive, there are two first heating programs available, depending on the finished floor covering.
In Installation Menu -> Regulation -> SmartStart	Function that can be activated / deactivated : In program mode, the positive steps will be anticipated according to the current temperature and the next set point.



video

7. Technical characteristics

Measured temperature precision	0.1°C
Environmental: Operating temperature: Shipping and storage temperature:	0°C - 40°C -10°C to +50°C
Setting temperature range Comfort, Reduced Holiday (Antifreeze)	5°C to 37°C by 0,5°C step 7°C (adjustable)
Regulation characteristics	PID(10min cycle) or Hysteresis of 0.5°C
Electrical Protection	Class II - IP21
Maximum load	Relay 16Amps 250Vac
Included External sensors	10K ohms at 25°C
Optional External sensors	10K,12K or 15K ohms at 25°C
Software version	Displayed in the user menu.
Norms and homologation: Your thermostat has been designed in conformity with the following standards or other normative documents:	EN 60730-1 : 2003 EN 61000-6-1 : 2002 EN 61000-6-3 : 2004 EN 61000-4-2 : 2001 EN 60730-2-9 Low voltage 2006/95/CE EMC 2004/108/CE
Measured temperature precision	0.1°C
Battery Time	24 hours minimum (battery fully charged)

8. Troubleshooting and solution

My thermostat doesn't start	
Supply Problem	- Check if the product is correctly wired - Press the Reset button through the small hole under the product on the bottom right corner - in the case of uneven walls or inadequately embedded wiring boxes, excessive fastening of the installation screws may result in loss of contact with the power supply of the display.
Warning logo is displayed	
General Problems	Press the warning logo on the bottom right corner. More information on the fault is displayed i.e. the sensor or the fault type (error, floor limit, ...) If error refers to the sensor : - Check sensor connections, - Check Regulation type (Air / Floor / Air+Floor ...)
My thermostat seems to work correctly but the heating doesn't work correctly	
Output	- Check the connections. - Contact your installer.
My thermostat seems to work correctly but the temperature in the room was never in accordance with the program.	
Program	- Check the Clock. - The temperature steps are too high? - The step in the program is too short? - Contact your installer, to check & adjust the regulation parameters with your heating system.
General	- Check calibration sensor - Check external sensor type (10k, 12k, 15k)

9. WARRANTY

For normal use, a 2-year warranty from the date of purchase from an authorized seller is provided for flaws in the material or which occurred during the manufacturing of this product.
The warranty doesn't apply to products which have been damaged by improper use, defects caused by transport.

Date of sale:

Stamp and signature

WICHTIG!

Der Displayteil (Bildschirm) kann auf das Grundgestell aufgesetzt und aus ihm entfernt werden, nur wenn die Versorgung des Thermostates abgeschaltet ist! Falls diese Bedingung nicht respektiert wird, kann es zu irreversibler Beschädigung des Thermostates kommen.

Vor dem Arbeitsbeginn ist der die Installation durchführende Mitarbeiter verpflichtet, das Installations- und Bedienungshandbuch sorgfältig zu lesen, sämtliche in diesem Handbuch enthaltene Instruktionen zu begreifen und sie einzuhalten.

- Die Montage und Wartung des Thermostates können nur von einem qualifizierten Elektromitarbeiter durchgeführt werden. Gemäß den Rechtsbestimmungen ist der Hersteller für das Gerät verantwortlich, nur wenn die angeführten Bedingungen eingehalten werden.

- Das Schaltungsschema ist auf dem gesonderten Blatt angeführt.

- Bei der Arbeit mit der Bedienung sind sämtliche in diesem Installations- und Bedienungshandbuch enthaltene Instruktionen zu respektieren. Jede andere Anwendung entspricht den Vorschriften nicht. Falls die Bedienung unsachgemäß verwendet wird, trägt der Hersteller keine Verantwortung. Wegen den Sicherheitsgründen ist es nicht erlaubt, Änderungen oder Modifizierungen des Geräts durchzuführen. Die Wartung kann nur von den Servicezentren durchgeführt werden, die vom Hersteller autorisiert sind.

- Die Funktionen der Bedienung hängen vom Modell und von der Ausrüstung ab. Dieses Installationshandbuch stellt einen Bestandteil des Produkts dar und muss zusammen mit diesem geliefert werden.

VERWENDUNG

- Die Thermostaten wurden für Bedienung und Steuerung von allen Typen der Heizgeräte entwickelt.

- Die Bedienung ist für die Verwendung in Wohnräumen, Büros und industriellen Einrichtungen konstruiert.

Um die richtige Verwendung des Geräts garantieren zu können, ist es vor seiner Inbetriebnahme zu überprüfen, ob es den jeweiligen gültigen Vorschriften entspricht.

SICHERHEITSHINWEISE

Vor dem Arbeitsbeginn ist das Gerät von der Stromquelle zu trennen!

- Sämtliche den Thermostat betreffende Installationen können nur bei getrennter Stromquelle durchgeführt werden. Das Gerät kann nur von einem qualifizierten Mitarbeiter angeschlossen und eingeschaltet werden. Gültige Sicherheitsvorschriften sind zu respektieren.

- Die Thermostaten haben keinen Schutz vor Sprüh- oder Tropfwasser. Deshalb sind sie auf einem trockenen Ort zu installieren.

- Unter keinen Umständen ist die Schaltung der Fühler mit der Schaltung von 230V zu verwechseln! Die Verwechslung dieser Schaltungen stellt das lebensgefährliche Risiko eines Elektrounfalls oder der Zerstörung des Geräts oder des angeschlossenen Fühlers oder anderer Geräte dar.

Schalten Sie das Thermostat außerhalb der Heizsaison nicht ab, da sonst eine Verkürzung der Lebensdauer der Reservebatterie droht! Zum Ausschalten der Heizung wählen Sie am Thermostat den Betriebsmodus „AUS“.

ERSTE INSTALLATION

Die Batterie im Thermostat ist für mindestens 6 Stunden zu laden um die Höchstkapazität und maximale Sicherstellungszeit zu erreichen.

1. Präsentation

Figure 1 PIR Version

Elektronischer, programmierbarer Thermostat mit Touchbildschirm, speziell für die Bedienung von unterschiedlichen Typen der Heizsysteme konstruiert. Er wird Ihr bester Partner bei der Optimierung des Energieverbrauchs und bei der Erhöhung Ihres Komforts sein.

- Modernes Design mit Touchbildschirm.
- Vereinfachte Elektroinstallation.
- Funktion „Einfache Bildung des Programms“.
- Voll programmierbar.
- Funktion der vorübergehenden Programmausschaltung.
- Funktion Einfrierschutz.
- Funktion Urlaub oder Rezeption.
- Kosten- und Verbrauchsschätzung des Geräts.
- Anwesenheitsmelder (PIR version)

Optional

- 2 externe Fühler (der zweite Fühler stellt keinen Bestandteil der Thermostatverpackung dar) mit mehreren Regelungsmöglichkeiten (Fußboden, kombiniert,...)

2. Menüstruktur**Betriebsmodus**

Manuell
Zeitgeber
Ausgeschaltet
Einfrierschutz
Urlaub

Einstellung Urlaub
Ausgeschaltet
Einfrierschutz
Erniedrigte Temperatur Sonntagsprogramm
Rückkehrdatum einstellen

Programm

Programmmenü
Aktuelles Programm anzeigen
Programm wählen
Programm modifizieren (editieren)
Benutzer 1 / Benutzer 2 / Benutzer 3

Einstellung**Sprache****Datum und Zeit**

Datum/ Zeit
Sommerzeit(ja/nein)

Display

Farbe
Blau / Rot / Grau / Keine

Bildschirm reinigen

Bildschirm sperren

Fußbodentemperatur anzeigen

Ja / Nein

Format der Grade

°C / °F

Zeitformat

12h / 24h

Anzeige aus

Installation**Fühler**

Fühlerkalibrierung

Innen

Ext1

Ext2

Typ des externen Fühlers

Ext1 (10K – 12K – 15K)

Ext2 (10K – 12K – 15K)

Regelung

Regelung mittels Fühler

Luft

Luft + Fußboden

Fußboden

Luft (Ext) + Fußboden

Luft + Fußboden (x2)

Regelungstyp

Eingeschaltet/Ausgeschaltet (Hysteresis)

PID (PWM)

Fußbodenbeschränkung

Untergrenze

Obergrenze

Erste Aufwärmung

Holz (10 Tage)

Beton (21 Tage)

Decke (10 Tage)

Intelligenter Start

Ja / Nein

Funktion geöffneten Fensters

Ja / Nein

Anwesenheitsmelder

Nein / Temperaturniedrigung

RESET

(Das Gerät kann mit der Betätigung der Taste RESET und ihrer Drückung für 2 Sekunden resettieren werden.)

Statistics**Anzeigen**

Letzten Tag anzeigen

Monate anzeigen

Jahr anzeigen

Preis für ein kWh**Leistung der Heizung****3. Erste Installation**

In diesem Teil finden Sie die Instruktionen für die erste Einstellung des Thermostates. Für Fortsetzung die Taste ► in der rechten unteren Ecke des Geräts drücken. In das vorige Menü kann man mit der Betätigung der Taste ◀ zurückkehren.

3.1. Sprache

Die erwünschte Sprache ist mit der Betätigung der Tasten ◀ oder ► neben den Fahnen zu wählen. Die aktive Sprache ist mit dem Rahmen gekennzeichnet.

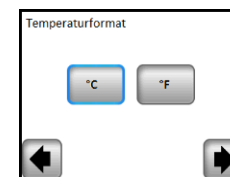
3.2. Format der Grade

Das Format der Grade ist mit dem Rahmen gekennzeichnet.

3.3. Time format

Das Format der Zeit ist mit dem Rahmen gekennzeichnet.

3.4. Datum und Zeit

Mit der Betätigung der Tasten < oder > wird der zu ändernde Wert aktiviert. Immer wenn der Wert unterstrichen ist, kann er mit der Betätigung der Taste (+) oder (-) geändert werden.

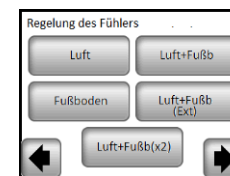
3.5. Regelung mittels Fühler

Angebot der Regelungsmöglichkeiten mittels Fühler auszuwählen
Das Format der Grade ist mit dem Rahmen gekennzeichnet.

3.6. Heizleistung

Die Heizleistung kann mittels den Tasten (+) oder (-) modifiziert werden. Der Wert wird für die Heizungskostenschätzung verwendet,

The main screen is displayed.

The default working mode will automatically be set to manual mode

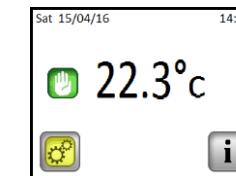
4. Definierung des Betriebsmodus**Hauptbildschirm**

Wie kann man der Betriebsmodus ändern?

Für den Zutritt in den Betriebsmodus die Taste auf dem Hauptbildschirm und dann die Taste „Betriebsmodus“ drücken.

Für die Auswahl und für den Einsprung in den Betriebsmodus kann man jetzt die Taste (◀) verwenden.

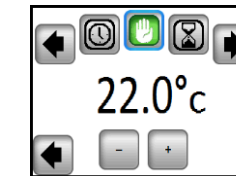
**4.1. Automatischer Modus**

In diesem Modus wird der Thermostat das ausgewählte (voreingestellte oder modifizierte) Programm gemäß der aktuellen Zeit erhalten. Die Temperatur des aktuellen Programms kann durch die Drückung der Temperatur auf dem Hauptbildschirm bis zum nächsten Programmschritt ausgeschaltet werden.

Wenn die Funktion Ausschaltung aktiv ist, ist ein kleines Symbol der Hand auf dem Bildschirm angezeigt.

Aus dem Betriebsmodus der vorübergehenden Ausschaltung kann man in den manuellen und dann in den automatischen Modus durch die Umschaltung übergehen. Es gibt die Möglichkeit der Wahl aus vier voreingestellten Programmen, die nicht modifizierbar sind, und aus drei Benutzerprogrammen, die modifizierbar sind.

1- Wie kann man das Benutzerprogramm modifizieren

Die Taste „Betriebsmodus“, dann „Programmierungsmenü“ und „Programm editieren“ drücken, dann das Benutzerprogramm auswählen.

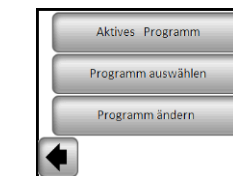

Eine der drei Möglichkeiten auswählen:

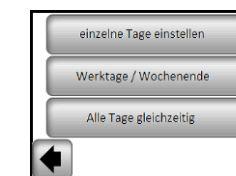
**a- Einstellung eines Tags nach dem anderen**

Das Programm für einen Tag bestimmen.
Der erste zu programmierende Tag ist automatisch Montag.

Der Programmierungsschritt ist 15 Minuten.

Es ist möglich mehrere (max. 10) Zeitabschnitte zu programmieren.

Der erste Zeitabschnitt beginnt um 00:00 Uhr. Mittels den Tasten (+) und (-) das Ende des Zeitabschnitts und die während dieses Zeitraums zu erhaltende Temperatur auswählen.

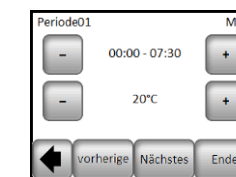

Die Taste „Weiter“ drücken und die Programmierung fortsetzen. Der nächste Zeitabschnitt beginnt am Ende des letzten.

Der letzte Zeitabschnitt endet um 24:00 Uhr. Dann die Taste „Weiter“ drücken.

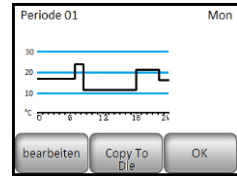

Dann ist es möglich mit der Betätigung der Taste „Modifizieren“ ein anderes Programm für Dienstag zu definieren oder das Montagsprogramm mittels der Betätigung der Taste „Kopieren in“ zu kopieren.
Die Programmierung der Woche ist nach dem oben dargelegten Vorgehen zu beenden.

b- Einstellung des Werktags/Wochenendes

Es sind zwei Programme einzustellen: ein für die Woche (Montag bis Freitag) und ein für das Wochenende (Samstag und Sonntag).
Es ist möglich, das Programm nach dem oben dargelegten Vorgehen zu modifizieren.

c- Einstellung von allen Tagen in einem Schritt

Es ist ein Programm einzustellen, das für alle Wochentage gleich ist.
Es ist möglich, das Programm nach dem oben dargelegten Vorgehen zu modifizieren.

2- Wie kann man das Programm auswählen

Die Taste „Modus“ und dann die Taste „Programm auswählen“ drücken. Es ist möglich aus 4 voreingestellten Programmen und 3 Benutzerprogrammen auszuwählen.

Das aktuelle Programm kann mit der Betätigung der Taste „Aktuelles Programm anzeigen“ angezeigt werden.

Bei der Rückkehr auf das Hauptbildschirm die Taste betätigen; es wird das laufende Programm angezeigt.

4.2. Modus Zeitgeber

Der Modus Zeitgeber ermöglicht die Temperatur und die Zeit für einen spezifischen Zeitabschnitt einzustellen.
Diese Funktion kann verwendet werden, wenn es erwünscht ist, ein Programm (Rezeption, Party,...) für einen gewissen Zeitabschnitt (max. 5 Stunden) außer Betrieb zu setzen.
Es ist möglich die Temperatur und Dauer zu modifizieren (voreingestellter Wert 22°C).

Nach der Bestätigung der Wahl wird das Symbol links von der Temperatur angezeigt und es wird die Zeit bis zum Ende abgerechnet (unten auf dem Bildschirm).

4.3. Manueller Betriebsmodus

Im manuellen Betriebsmodus wird die eingestellte Temperatur während des ganzen Zeitabschnitts erhalten.

4.4. Modus AUSGESCHALTET

Dieser Betriebsmodus ist zu verwenden, wenn man das Gerät ausschalten will.

Achtung: In diesem Betriebsmodus kann Ihr Haus, Ihre Wohnung... einfrieren.

4.5. Betriebsmodus Einfrierschutz

Der Betriebsmodus Einfrierschutz wird zum Schutz Ihres Hauses, Ihrer Wohnung.... vor Einfrieren verwendet.
Der voreingestellte Wert ist 7°C; der Wert ist doch im Bereich von 2°C bis 15°C einstellbar.

4.6. Betriebsmodus Urlaub

Es ist der Betriebsmodus einzustellen, der während des Urlaubs erhalten wird. Es stehen Ihnen 4 Möglichkeiten zur Verfügung:
- Betriebsmodus AUSGESCHALTET
- Betriebsmodus Einfrierschutz

- Betriebsmodus Erniedrigte Temperatur

- Betriebsmodus Sonntag : das Gerät erhält das aktuelle Sonntagsprogramm

Dann sind das Datum und die Zeit der Rückkehr zu wählen.

Es werden das Symbol und die Tagzahl zum Ende des Zeitabschnitts angezeigt.

Falls man will die Funktion Urlaub noch vor ihrem Ende zu beenden, ist der Betriebsmodus zu ändern.

5. Spezielle Funktionen

5.1. Funktion „Sperren der Tastatur“

Diese Funktion ist dann zu verwenden, wenn jede Änderung der Einstellung vermieden werden soll (in Kinderzimmer, öffentlichen Räumen,...)

Die Funktion „Sperren der Tastatur“ wird mit der Betätigung der Taste Einstellung --> Display --> Bildschirm-Schloss aktiviert.

- Auf dem Bildschirm wird das Symbol angezeigt.

- Die Taste drücken und dann das Symbol für die Dauer von 7 Sekunden gedrückt halten.

5.2. Erste Beheizung

Es ist allgemein gültig, dass diese Funktion unmittelbar nach der Installation verwendet wird, damit der Fußboden bei der ersten Erwärmung nicht beschädigt wird. Die Funktion der ersten Beheizung funktioniert folgendermaßen:

- Beton: am ersten Tag 2 Betriebsstunden während 24 Stunden, am jeden nachfolgenden Tag eine Stunde zugeben, und zwar für 21 Tage. Während dieser Dauer ist die Fußbodentemperatur (oder bei Raumtemperatur, falls der Fußbodenfühler aktiviert ist) auf 20°C beschränkt.
- Holz: am ersten Tag 2 Betriebsstunden während 24 Stunden, am jeden nachfolgenden Tag zwei Stunden zugeben, und zwar für 10 Tage. Während dieser Dauer ist die Fußbodentemperatur (oder bei Raumtemperatur, falls der Fußbodenfühler aktiviert ist) auf 20°C + 0,8 °C * Tagezahl (20°C am ersten Tag, 20,8 °C am zweiten Tag, 21,6 °C am dritten Tag, ...) beschränkt
- Decke: am ersten Tag 2 Betriebsstunden während 24 Stunden, am jeden nachfolgenden Tag zwei Stunden zugeben, und zwar für 10 Tage. Während dieser Dauer ist die Lufttemperatur auf 20°C beschränkt

5.3. Funktion Geöffnetes Fenster

Diese Funktion wird vom Benutzer im Menü Geöffnetes Fenster aktiviert/deaktiviert. Bedingungen für die Erkennung geöffneten Fensters:
Der Thermostat erkennt „Geöffnetes Fenster“, falls die angezeigte Temperatur (Innen- oder Außenraumfühler) während 5 Minuten (oder weniger) um 30°C oder mehr sinkt. In diesem Fall wird die Beheizung durch die Thermostate für 15 Minuten unterbrochen. Während diesen 15 Minuten bleibt die Funktion aktiv, also wenn die Temperatur weiter sinkt, kann die Unterbrechung länger sein.

Rückkehr zum Normalmodus:
Nach dem Unterbrechungsende kehrt der Thermostat automatisch in den Normalmodus zurück.

Diese Funktion kann vermieden werden: bei der Betätigung des Bildschirms während der Unterbrechung der Beheizung wird das spezielle Menü mit der Frage angezeigt, ob die Unterbrechung beendet oder fortgesetzt werden soll.

Spezielle Situationen:
- Diese Funktion ist nicht aktiv, wenn sich der Thermostat im Modus Fußbodenregelung befindet.

- Diese Funktion ist nicht aktiv, wenn sich der Thermostat im Modus Ausgeschaltet/Vermeidung des Einfrierens befindet.
- Falls die Temperatur niedriger ist als 10°C, erfolgt die Regelung durch den Thermostat während der Unterbrechungsphase auf 10°C.

5.4. Informationen

In der rechten unteren Ecke ist eine Taste angezeigt. Diese Taste ist die dem aktuellen Thermostatzustand entsprechende Abkürzung:

- Falls das Warnungssymbol angezeigt ist: die Taste drücken und in den Hauptbildschirm übergehen, wo die aktuelle Störung spezifiziert ist.
- Falls „i“ angezeigt ist: es ist möglich in den aktuellen Einstellungspunkt einzutreten und ihn zu modifizieren.
- Falls das Symbol „Schritt“ angezeigt ist, bedeutet das, dass Sie sich im Betriebsmodus Auto befinden und direkt in das aktuelle Programm übergehen können.
- Falls das Symbol „Schloss“ angezeigt ist, bedeutet das, dass der Bildschirm gesperrt ist; bei der Betätigung des Symbols ist es möglich, den Bildschirm abzusperrern.

5.5. Funktion Anwesenheitsmelder (nur bei der Version PIR)

Der Benutzer aktiviert/deaktiviert die Funktion im Menü Anwesenheitsmelder:
- ist der Anwesenheitsmelder auf Nein eingestellt (Ausgangseinstellung): die Funktion Anwesenheitsmelder beeinflusst die Regelung nicht.
- ist ein Wert eingestellt, um den die Temperatur zu senken ist, ist die Funktion aktiviert.

Wenn die Funktion aktiviert ist und keine Bewegung innerhalb von 2 Stunden erkannt wird, dann wird die bestehende Temperatur um den eingestellten Wert erniedrigt und im unteren Teil des Bildschirms erscheint „Außer Haus“.

Bemerkung:
Diese Funktion funktioniert in allen Regelungsarten (Auto / manuell / Urlaub / ...) außer des Zustandes AUS. Ist der eingestellte Wert niedriger als die eingegebene frostfreie Temperatur, verwendet das Produkt zur Regelung die eingestellte frostfreie Temperatur. Die Priorität der Funktion Geöffnetes Fenster ist höher als die Priorität dieser Funktion.

6. Parameterspezifikation

Č.	Voreingestellter Wert & weitere Möglichkeiten
IN Datum und Zeit MENU	DST: Änderung der Sommerzeit Sommer <-> Winter JA automatische Änderung nach dem Datum NEIN keine automatische Änderung der Sommerzeit
IN Display Menu -> Anzeige aus	Anzeige aus Der Benutzer wählt, wenn die Anzeige vollständig abgeschaltet werden muss Standard ist: 20:00 -> 7:00
IN Installierung MENU Fühler	Fühlerkalibrierung Die Kalibrierung ist nach einem Tag des Betriebs mit derselben Temperatureinstellung und gemäß dem folgenden Vorgehen durchzuführen: Den Thermometer in den Abstand von 1,5 m vom Fußboden (wie der Thermostat) anbringen und nach einer Stunde die wirkliche Raumtemperatur ermitteln. Den zu kalibrierende Fühler wählen; dann den Ist-Wert mittels den Tasten (-) oder (+) eingeben. Die Löschung der Kalibrierung erfolgt mittels der Funktion „RESET“.
IN Installierung MENU Fühler	Typen der Fühler Für die Fühler Ext1 und Ext2 sind unterschiedliche Typen von NTC verfügbar. Das Gerät unterscheidet die folgenden Typen von NTC – 10, 12 und 15K. 10K : B 25/85 = 3950 K 12K : B 25/85 = 3740 K 15K : B 25/85 = 3965 K
IN Installierung MENU -> Fühler	Luft : es wird nur der Innenfühler verwendet, keine Beschränkung des Fußbodens Luft + Fußboden : für die Regelung wird der Innenfühler und für die Beschränkung des Fußbodens Ext1 verwendet Fußboden : für die Regelung wird nur der Fühler Ext1 verwendet, keine Beschränkung des Fußbodens Luft (Ext) + Fußboden : es wird kein Innenfühler verwendet, die Regelung erfolgt mittels Ext1 und die Beschränkung des Fußbodens mittels Ext2 Luft+ Fußboden (x2) : für die Regelung wird der Innenfühler und Ext1 verwendet, Ext2 wird für die Beschränkung des Fußbodens verwendet.
IN Installierung MENU -> Typ des externen Fühlers	EINGESCHALTET/AUSGESCHALTET : Regelung mittels Hysteresis +/-0,5°C PID: Verwendung der PID(PWM)-Regelung
IN Installierung MENU -> Regelung	Bei der Regelung Luft + Fußboden/Luft (Ext) + Fußboden/Luft + 2 Fußböden: Obergrenze: falls die Fußbodentemperatur die Obergrenze überschreitet, schaltet der Thermostat die Heizung aus Untergrenze: falls die Fußbodentemperatur unter die Untergrenze sinkt, schaltet der Thermostat die Heizung ein
IN Installierung MENU -> Regelung	Bei dem neuen Gerät muss das Aufwärmen allmählich sein; für das erste Aufwärmen stehen zwei Programme – kurzes und langes – zur Verfügung, gemäß dem Oberflächentyp.
IN Installierung MENU -> Erstes Aufwärmen	Funktion, die aktiviert/deaktiviert werden kann: Im Programmierungsmodus werden gewisse Schritte gemäß der aktuellen Temperatur und des nächsten eingestellten Punkts erwartet.
IN Installierung MENU -> Intelligent Start	



video

7. Technische Charakteristik

Genauigkeit der Temperaturmessung:	0,1°C
Umgebung: Betriebstemperatur: Transport- und Lagertemperatur:	0°C - 40°C von -10°C bis +50°C
Einstellung des Temperaturbereichs: Komfort, ermäßigte Temperatur Urlaub (Einfrierungsschutz)	von 5°C bis 35 °C im Schritten von 0,5 °C 7 °C (einstellbar)
Charakteristik der Regelung	PID (10min-Zyklus) oder Hysteresis 0,5 °C
Elektrischer Schutz	Klasse II – IP21
Maximalbelastung	Relais 16A 250Vac
Beigefügter Fußbodenfühler	10K Ohm bei 25°C
Wählbare Außenfühler	10K, 12K oder 12K Ohm bei 25 °C
Softwareversion	Im Benutzermenü angezeigt.
Sicherstellungszeit	Mindestens 24 Stunden (bei voll geladener Batterie)
CE-Richtlinien Ihr Produkt wurde in Übereinstimmung mit den EU-Richtlinien konzipiert.	EN 60730-1 : 2003 EN 61000-6-1 : 2002 EN 61000-6-3 : 2004 EN 61000-4-2 : 2001 EN 60730-2-9 Low voltage 2006/95/CE EMC 2004/108/CE

8. Beschreibung von Problemen und ihre Lösung

Der Thermostat schaltet nicht ein	
Problem mit Stromversorgung	- Überprüfen, ob der Thermostat richtig angeschlossen ist. - Die Taste RESET über die kleine Öffnung auf der Unterseite in der rechten unteren Ecke drücken. - bei unebenen Wänden oder unangemessen versenkten Installationsdosen kann übermäßiges Anziehen von Installationschrauben zu Verlust des Kontakts bei der Displayversorgung führen.
Es wird das Warnungssymbol angezeigt.	
Allgemeine Probleme	Das Warnungssymbol in der rechten unteren Ecke drücken. Es wird angezeigt, woher das Problem kommt: Fühler und Störungstyp (Fehler, Beschränkung des Fußbodens,...) Falls es sich um einen Fehler des Fühlers handelt: - Den Anschluss des Fühlers überprüfen. - Den Regelungstyp (Luft / Fußboden / Luft+Fußboden...) überprüfen.
Der Thermostat scheint richtig zu funktionieren, die Heizung funktioniert doch nicht richtig	
Ausgang	- Den Anschluss überprüfen. - Die Person kontaktieren, die die Installation des Geräts durchführte.
Der Thermostat scheint richtig zu funktionieren, die Raumtemperatur entspricht doch nie dem Programm	
Programm	- Die Uhr überprüfen. - Sind die Temperaturschritte nicht zu hoch? - Ist der Schritt im Programm nicht zu kurz? - Die Regelungsparameter sowie die Parameter des Heizsystems modifizieren / wegen Änderungen die Person kontaktieren, die die Installation des Thermostates durchführte.
Allgemein	- Die Fühlerkalibrierung überprüfen. - Den Typ des externen Fühlers überprüfen (10k, 12k, 15k)

9. GARANTIE:

Bei üblicher Verwendung wird für das Thermostat die Garantie von 2 Jahren ab dem Verkaufsdatum gewährt, welche sich auf eventuelle Funktionsfehler oder Material- und Bearbeitungsfehler bezieht. Die Garantie bezieht sich nicht auf die durch unrichtige oder unsachgemäße Verwendung, Lagerung und Transport verursachten Mängel.

Verkaufsdatum:

Stempel und Unterschrift des Verkäufers:

FENIX Trading s.r.o. * Slezská 2, 790 01 Jeseník * tel. +420 584 495 111 * fenix@fenixgroup.cz *

www.fenixgroup.cz



⚠ ¡IMPORTANTE!

¡La inserción o extracción de la parte de visualización (pantalla táctil) de la base del termostato se realizará siempre con la alimentación del termostato desconectada! El incumplimiento de esta condición puede causar un daño irreparable en el termostato.

Antes de empezar a trabajar, la persona que va a realizar la instalación debería leer atentamente el manual de instalación y de usuario para conocer y seguir todas las informaciones incluidas en él.

- El termostato debe estar montado, operado y mantenido únicamente por personal especialmente formado. El fabricante se hace responsable del dispositivo en virtud de los reglamentos legales bajo la condición de que se mantengan las condiciones establecidas.
- El esquema de la conexión se adjunta en una hoja separada.
- Es necesario seguir todas las instrucciones mencionadas en el manual de instalación y de usuario durante su manejo. Cualquier otra aplicación no corresponde al reglamento. El fabricante no asume responsabilidad en caso de un uso no profesional del termostato. Por motivos de seguridad se impide realizar todo tipo de cambios o modificaciones. El mantenimiento puede ser realizado solamente por centros de servicio autorizados por el fabricante.
- Las funciones de la regulación dependen del modelo y de su equipamiento. El Manual de Instalación forma parte del producto y debe suministrarse con él.

USO

- Los termostatos fueron desarrollados para regular y controlar todo tipo de instalaciones calefactoras.
 - Los controladores han sido diseñados para su uso en habitaciones residenciales, en oficinas y en establecimientos industriales
- Comprobar que la instalación cumple con la normativa existente antes de su puesta en marcha para asegurar un uso adecuado de la instalación.

⚠ INSTRUCCIONES DE SEGURIDAD

¡Antes de empezar a trabajar, desconecte la fuente de tensión!

- Toda instalación y trabajo de cableado relacionado con el termostato deben realizarse únicamente con la fuente de tensión desconectada. El dispositivo lo puede conectar y poner en marcha exclusivamente una persona debidamente cualificada. Sigán las instrucciones de seguridad en vigor.
- Los termostatos no disponen de una protección contra el agua salpicando o goteando, por lo cual es necesario que se instalen en un lugar seco.
- ¡En ningún caso cambie la conexión de los sensores y la conexión de 230V! El cambio de estas conexiones puede producir un accidente mortal causado por la corriente eléctrica o puede destruir el dispositivo y los sensores conectados u otros electrodomésticos.

¡No desconecte la alimentación del termostato fuera de la temporada de calefacción, existe el peligro de abreviar la vida útil de la pila de reserva! Apague la calefacción utilizando el régimen (modo) del termostato – Apagado.

PRIMERA INSTALACIÓN

Es necesario cargar la batería interna del termostato al menos 6 horas para alcanzar la capacidad máxima y la duración de la reserva.

1. Presentación



El termostato electrónico programable con pantalla táctil fue diseñado especialmente para controlar distintos tipos de sistemas calefactoros. El termostato le permitirá optimizar su consumo de energía e incrementar sus niveles de confort.

- Diseño moderno con pantalla táctil.
- Instalación y cableado más fácil.
- Función "Creación programa sencillo".
- Totalmente programable.
- Función para anular temporalmente el programa.
- Función "Protección antihelada".
- Función "Vacaciones o Recepción".
- Conexión para 2 sondas.
- Estimación de los gastos y del consumo de la instalación.

Opcional

- 2 sondas exteriores (sólo una sonda forma parte del embalaje del termostato) con varias posibilidades de regulación (Suelo, combinada, etc.)

2. Estructura del menú

Modo

Manual
Temporizador (Recepción)
APAGADO
Protección Antihelada
Vacaciones

Posición vacaciones (ajuste Vacaciones)
APAGADO / Protección Antihelada / Temperatura reducida / Programa de Domingo
Fecha de regreso (ajuste fecha del regreso)

Programa

Menú del programa
Ver programa en curso
Programa seleccionado (elegir programa)
Modificar programa (creación personalizada)
Usuario 1
Usuario 2
Usuario 3

Parámetros

Idioma

Inglés / Francés / Español / Italiano / Portugués/ Eslovaco / Ruso / Polaco / Búlgaro / Finlandés / Holandés / Esloveno / Rumano / Serbio / Checo / Alemán

Fecha y hora

Fecha / Hora
Avanzado - Horario de verano DST (SI / NO)

Pantalla

Color
- Azul
- Rojo
- Gris
- Ninguno

Limpiar la pantalla
Bloqueo pantalla
Marcador temperatura suelo (mostrar en la pantalla)
- Sí
- No

Unidad grado (ajuste formato escala de temperatura)
- °C
- °F

Formato de Horas (ajuste formato de la hora)
- 12h
- 24h

Apagado pantalla (ajuste período apagado de la pantalla)

Instalación

- Sonda
- Calibración de las sondas
 - Int (interna)
 - Ext1 (externa 1)
 - Ext2 (externa 2)
 - Tipo de sonda externa
 - Ext1 (10K – 12K – 15K)
 - Ext2 (10K – 12K – 15K)
- Regulación
- Sonda de regulación
 - Aire
 - Aire + Suelo
 - Suelo
 - Aire (Ext) + Suelo
 - Aire + Suelo (x2)
 - Tipo de regulación
 - ON / OFF ENCENDIDO/APAGADO (histéresis)
 - PID
 - Límites del suelo
 - Baja (límite inferior)
 - Alta (límite superior)
 - Primera puesta en marcha
 - Madera (10 días)
 - Hormigón (21 días)
 - Techo (10 días)
 - Arranque anticipado (comienzo inteligente)
 - SI
 - NO
 - Función ventana abierta
 - SI
 - NO
 - Sensor de presencia
 - Reducción de temperatura

Inicializar (Reset)

Inicializar (presione el botón durante 2 segundos para resetear su instalación a valores de fábrica)

Estadísticas

Ver

- Ver el último día
- Ver los meses
- Ver el año

Precio por kWh

Potencia de la calefacción

3. Menú de instalación

Esta sección le servirá de guía para el ajuste de su termostato durante la primera puesta en marcha.

Pulse el icono de la esquina inferior derecha para acceder a la nueva pantalla del menú de instalación. Usted puede volver al menú anterior pulsando el icono de la esquina inferior izquierda.

3.1. Idioma



Pulse el icono o al lado de las banderas para seleccionar el idioma. El idioma activo está enmarcado.

3.2. Formato de la escala de temperatura

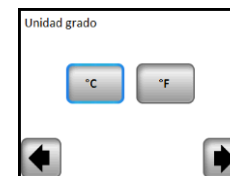

Seleccione el formato de la escala de temperatura. La opción activa está enmarcada

3.3. Formato de la hora



Seleccione el formato de la hora (12h o 24h) usando el mismo método que arriba. La opción activa está enmarcada.

3.4. Fecha y hora



Pulse el icono o para activar el valor que va a ser modificado. Cada vez que un valor está marcado, este puede modificarse pulsando el icono o .

3.5. Regulación mediante sondas



Seleccione la sonda de regulación. La opción activa está enmarcada.

3.6. Potencia de la calefacción

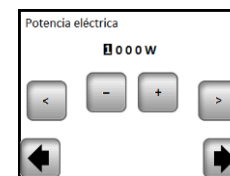

Pulse el icono o para seleccionar el valor, y pulse el icono o para modificarlo y ajustar la potencia de su calefacción.

Se muestra la pantalla principal.

El modo de funcionamiento por defecto se ajustará automáticamente a manual .

4. Modo de funcionamiento

Pantalla principal



¿Cómo cambiar el modo actual?

Pulse el icono de la pantalla principal y a continuación pulse el icono "Modo" para acceder a la pantalla de selección de modos de funcionamiento.

Ahora puede pulsar los iconos o para desplazarse y elegir un modo. El modo seleccionado está enmarcado, para volver a la pantalla principal pulse el icono retorno .

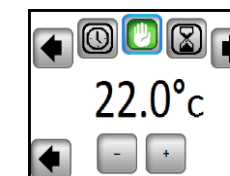

4.1. Modo Programa

En este modo el termostato seguirá el programa elegido (programa ajustado de fábrica o personalizado por el usuario) de acuerdo a la hora actual. Se puede anular temporalmente el programa seleccionado pulsando sobre la temperatura mostrada en la pantalla principal.

El icono se mostrará en la pantalla cuando la función anular está activa. Para salir del modo anular, active el modo manual y después vuelva al modo programa. Usted tiene la posibilidad de elegir entre cuatro programas ajustados de fábrica, que no pueden ser modificados, y entre tres programas de usuario que usted puede personalizar.

1- Cómo modificar un programa usuario

Elija modo Programa y después pulse el icono "Menú Programa", a continuación pulse sobre el icono "Modificar programa" y elija un programa de usuario.



Escoja una de las tres posibilidades:

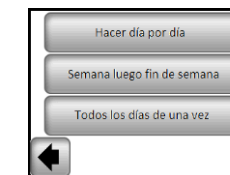

a- Ajuste de día tras día

Usted puede ajustar un nuevo programa para cada día. Automáticamente, el primer día que usted programará es el Lunes. El paso o período de programa mínimo es de 15 minutos. Usted puede configurar varios períodos.

El primer período empieza a las 00:00. Después utilizando los botones o elija el fin del período y la temperatura que debe mantenerse durante ese tiempo.



Pulse el icono "Siguiente" y continúe programando. El siguiente período empieza cuando termina el anterior. Para todos los períodos que usted definirá, usted elegirá el período final y la temperatura. El último período termina a las 24:00. A continuación toque el botón "Siguiente".

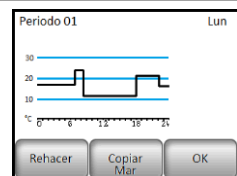

Después, usted puede definir otro programa para el Martes pulsando el icono "Rehacer" o puede copiar el programa del Lunes pulsando el icono "Copiar Mar".

Continúe la programación, según el procedimiento explicado arriba, para el resto de días de la semana.

b- Ajuste de semana luego fin de semana

Usted determinará 2 programas: 1 programa para los días la semana (de Lunes a Viernes) y 1 programa para el fin de semana (Sábado y Domingo). Use el mismo procedimiento explicado arriba para personalizar su programa.

c- Ajuste de todos los días a la vez

Usted determinará 1 programa el cual será el mismo para todos los días la semana. Use el mismo procedimiento explicado arriba para personalizar su programa.

2- Cómo elegir el programa

Pulse el icono "Modo" y después el icono "Menú Programa". A continuación pulse el icono "Programa seleccionado" para poder escoger entre los 4 programas con ajuste de fábrica o los 3 programas de usuario. Use el icono "Ver siguiente" para desplazarse por los diferentes programas y use el icono "Elegir" para confirma su elección.

Usted puede ver el programa actual pulsando el icono "Ver programa en curso".

Si vuelve a la pantalla principal, pulse el icono para ver el programa actual.

4.2. Modo Temporizador

El modo Temporizador le permite el ajuste de una temperatura y una duración por un período de hasta 5 horas.

Esta función puede ser utilizada para la anulación del programa para períodos cortos de tiempo (una recepción, fiesta, etc...).

Usted tendrá que ajustar la temperatura y la duración (valor por defecto: 22°C).

Después de validar su elección, el icono aparece a la izquierda de la temperatura con la cuenta atrás del período seleccionado debajo.

4.3. Modo Manual

En el modo Manual se mantiene la temperatura ajustada durante todo el tiempo.

4.4. Modo APAGADO

Utilice este modo siempre que necesite apagar su dispositivo.

Cuidado: En este modo su instalación puede congelarse.

4.5. Modo Protección Antihelada

El modo Protección Antihelada se utiliza para proteger su instalación (casa, piso, etc.) contra la congelación.

El valor ajustado por defecto es de 7°C, sin embargo, es posible programar la temperatura desde 2°C hasta 15°C.

4.6. Modo Vacaciones

Usted tendrá que seleccionar un modo que se mantendrá durante las vacaciones. Usted tiene 4 posibilidades:

- Modo APAGADO

- Modo Protección Antihelada

- Modo Temperatura reducida

- Modo Domingo: el dispositivo sigue el programa actual del Domingo

A continuación, elija la fecha y la hora de regreso.

Aparece el icono y la fecha de regreso en la pantalla principal.

Si quiere cancelar la función Vacaciones antes del final de la fecha de regreso, simplemente usted cambie el modo de funcionamiento.

5. Funciones especiales

5.1. Función del bloqueo de teclado

Use esta función para evitar cualquier tipo de cambio de sus ajustes (en el cuarto de los niños, en espacios públicos, etc.) La función del bloqueo de teclado se activa pulsando el icono "Parámetros"-> Pantalla-> Bloqueo de Pantalla->Bloqueo de Pantalla

- En la pantalla principal aparece el icono

- Para desbloquear la pantalla pulse el icono y mantenga pulsado el icono durante 7 segundos.

5.2. El primer calentamiento

Generalmente esta función se utiliza inmediatamente después de la instalación para evitar el deterioro del suelo durante el primer calentamiento.

La función de Primer calentamiento trabaja de la siguiente manera:

- Hormigón: el primer día 2 horas de marcha durante 24 horas, durante los siguientes 21 días se va añadiendo cada día 1 hora más. Durante este periodo, la temperatura del suelo (o la temperatura ambiente a menos que se active la sonda se suelo) se limita a 20°C.

- Madera: el primer día 2 horas de marcha durante 24 horas, durante los siguientes 10 días se va añadiendo cada día 2 horas más. Durante este periodo, la temperatura del suelo (o la temperatura ambiente a menos que se active la sonda se suelo) se limita a 20°C + 0,8 °C x número de días (20 °C el primer día, 20,8 °C el segundo día, 21,6 °C el tercer día, ...).

- Techo: el primer día 2 horas de marcha durante 24 horas, durante los siguientes 10 días se va añadiendo cada día 2 horas más. Durante ese plazo se limita la temperatura del aire a 20 °C.

5.3. Función de Ventana abierta

El usuario activa / desactiva la función en la opción del menú "Ventana abierta".

Condiciones para detectar la ventana abierta:

El termostato detecta una "Ventana abierta" si la temperatura mostrada en la pantalla (sonda interna o ambiente) baja 3°C o más durante un periodo de 5 minutos (o menos).

En tal caso, los termostatos paran la calefacción durante un periodo de 15 minutos.

La función queda activa durante esos 15 minutos, así que si la temperatura continúa bajando, la pausa puede prolongarse durante más tiempo.

Vuelta al modo normal:

Terminada la interrupción, el termostato vuelve automáticamente al modo normal.

Es posible anular esta función: pulsando la pantalla durante la fase de pausa de la calefacción, aparecerá una opción especial preguntándole al usuario si quiere terminar o seguir la fase de pausa.

Casos especiales:

- Esta función no funciona si el termostato se encuentra en el modo regulación del suelo.

- Esta función no funciona si el termostato se encuentra en el modo Apagado / Protección Antihelada.

- Si la temperatura es menor de 10°C, el termostato se regulará a 10°C durante la fase de pausa.

5.4. Informaciones

En la esquina inferior derecha aparece un icono, acceso directo, que simboliza el estado actual del termostato:

- Si aparece el icono de advertencia: presionando el icono se mostrará la pantalla principal donde se especifica el error actual.

- Si aparece el icono: usted puede entrar en el punto actual del ajuste y cambiarlo.

- Si aparece el icono, significa que usted se encuentra en el modo Programa y puede entrar directamente en el programa actual.

- Si aparece el icono, significa que la pantalla se encuentra bloqueada y presionando el icono usted accede a la opción de desbloqueo de la pantalla.

5.5. Función Detector de presencia (solamente en la versión PIR)

El usuario activa / desactiva la función en el menú Detector de presencia:

- en el caso de que el Detector de presencia esté en la posición NO (ajuste inicial), la función Detector de presencia no tiene ninguna influencia sobre la regulación.

- en el caso de que esté ajustado el valor por el que se reduce la temperatura, la función se activa.

Si la función está activada y no hay ningún movimiento durante 2 horas, la actual temperatura ajustada se reduce por el valor ajustado y en la parte baja de la pantalla principal aparece "Fuera de hogar".

Nota:

La función funciona en todos los modos de la regulación (auto / manual / vacaciones / ...), excepto en el modo APAGADO. En el caso de que el valor ajustado esté más bajo que la temperatura anticongelante programada, el regulador utiliza para la regulación la temperatura anticongelante ajustada. Se le da mayor prioridad a la función "Ventana abierta" que a esta función.

6. Especificación de los parámetros

Nº	Valor por defecto & otras posibilidades
IN Fecha y Hora MENU	DST: Cambio del horario de verano Verano <-> Invierno SI cambio automático según la fecha NO ningún cambio automático del horario de verano
IN Pantalla MENU - Apagado pantalla	Apagado pantalla Este parámetro permite al usuario ajustar cuando debe apagarse completamente la pantalla. El periodo de apagado por defecto es de 20:00 a 7:00
IN Instalación MENU - Sonda - Calibración de las sondas	Calibrado de las sondas La calibración debe realizarse después de 1 día de marcha con el mismo ajuste de la temperatura de acuerdo con el siguiente procedimiento: Coloque el termómetro a una distancia de 1,5 m del suelo (como el termostato) y pasada 1 hora compruebe la temperatura real en la habitación. Elija la sonda que quiere calibrar y a continuación indique la temperatura real utilizando los botones o . El calibrado se borra con la función "RESET". • Atención: Sólo el elemento calefactor controlado por el termostato debe ser utilizado durante todos los pasos de la calibración.
IN Instalación MENU - Sonda - Tipo de sonda externa	Tipos de sondas Las sondas Ext1 y Ext2 pueden tener distintos tipos de NTC. El dispositivo distingue los siguientes tipos de NTC: 10K, 12K y 15K. 10K : B _{25/85} = 3950K 12K : B _{25/85} = 3740K 15K : B _{25/85} = 3965K
IN Instalación MENU - Regulación - Sonda de regulación	Aire: se utiliza solamente la sonda interior, sin limitación de suelo. Aire + Suelo: para la regulación se utiliza la sonda interior y la sonda Ext1 para límites del suelo. Suelo: para la regulación se utiliza solamente la sonda Ext1, sin limitación de suelo. Aire (Ext) + Suelo: No se utiliza la sonda interior, la regulación se realiza mediante la sonda Ext1 y el suelo se limita con la sonda Ext2. Aire + Suelo (x2): para la regulación se utiliza la sonda interior y la sonda Ext1, la sonda Ext2 se utiliza para los límites de suelo.
IN Instalación MENU - Regulación - Tipo de regulación	ON / OFF (ENCENDIDO/APAGADO): regulación mediante histéresis +/-0,3 °C. PID: se utiliza la regulación PID.
IN Instalación MENU - Regulación - Límites de suelo	Solamente en la regulación: Aire + Suelo / Aire (Ext) + Suelo / Aire + Suelo (x2): Alta: si la temperatura del suelo se encuentra sobre el límite superior, el termostato apaga la calefacción. Baja: si la temperatura del suelo está debajo del límite inferior, el termostato enciende la calefacción.
IN Instalación MENU - Regulación - Primera puesta en marcha	En las nuevas instalaciones el calentamiento debe ser progresivo, hay dos programas disponibles para el primer calentamiento, en función del tipo de la superficie final.
IN Instalación MENU - Regulación - Arranque anticipado	La función se puede activar / desactivar: En el modo de programación, los pasos positivos pueden ser anticipados de acuerdo a la temperatura actual y al siguiente punto ajustado.



Vídeo

7. Características técnicas

Precisión de la temperatura medida	0,1°C
Ambiente: Temperatura de funcionamiento: Temperatura de transporte y de almacenamiento:	0°C - 40°C -10°C hasta +50°C
Rango de temperaturas de ajuste Confort, Temperatura reducida: Vacaciones (Protección Antihelada):	5°C hasta 35°C en pasos de 0,5 °C 7°C (ajustable)
Características de la regulación	PID (ciclo 10min) o histéresis de 0,5°C
Protección eléctrica	Clase II – IP21
Carga máxima	Relé 16A 250Vac
Sonda externa (incluida en embalaje)	10K ohms a 25°C
Sonda externa (opcional)	10K, 12K o 12K ohms a 25°C
Versión del software	Aparece en el menú de usuario.
Duración de la batería	24 horas mínimo (en el caso de que la batería esté cargada completamente)
Normas y homologaciones Su producto ha sido diseñado de acuerdo con las siguientes normas u otros documentos normativos.	EN 60730-1 : 2003 EN 61000-6-1 : 2002 EN 61000-6-3 : 2004 EN 61000-4-2 : 2001 EN 60730-2-9 LVD 2006/95/EC EMC 2004/108/EC

8. Descripción de los problemas y su solución

El termostato no se enciende	
Problemas con la alimentación	- Verifique que el termostato esté bien conectado. - Presione el botón RESET (acceso a través del orificio ubicado en el ángulo derecho de debajo de la pantalla). - En paredes irregulares o en cajas de instalación empotradas de manera exagerada, la fijación excesiva de los tornillos de instalación pueda causar la pérdida de contacto con la alimentación de la pantalla
Aparece el símbolo de advertencia	
Problemas generales	Presione el icono de advertencia que aparece en el ángulo derecho de abajo. Muestra más información del fallo eje: sonda o tipo de fallo (error, límites del suelo, etc.) Si hay un error en la sonda: - Verifique la conexión de la sonda. - Verifique el ajuste de sonda de regulación (Aire / Suelo / Aire + Suelo, etc...)
Parece que el termostato funciona de manera correcta, pero la calefacción no funciona bien	
Salida de tensión	- Verifique la conexión. - Póngase en contacto con la persona que ha instalado el termostato.
Parece que el termostato funciona de manera correcta, pero la temperatura en la habitación nunca corresponde al programa	
Programa	- Verifique la hora - ¿Son demasiado altos los pasos de temperatura? - ¿Es demasiado corto un paso del programa? - Modifique los parámetros de la regulación de su sistema calefactor / póngase en contacto con la persona que ha instalado el termostato para que realice los cambios.
General	- Verifique la calibración de las sondas. - Verifique el tipo de sonda externa (10K, 12K, 15K).

9. Garantía:

Para un uso normal, se proporciona una garantía de 2 años desde la fecha de compra a un vendedor autorizado por defectos en el material o que se produjeron durante la fabricación de este producto. La garantía no se aplica a los productos que han sido dañados por uso incorrecto, defectos causados por el transporte.

Fecha de la venta:

Sello y firma del vendedor:

FENIX Trading s.r.o. • Slezská 2, 790 01 Jeseník • tel. +420 584 495 111 • fenix@fenixgroup.cz •

www.fenixgroup.cz



IMPORTANT !

L'alimentation du thermostat doit être déconnectée avant d'insérer la partie afficheur (écran) sur la base ou avant de retirer la partie afficheur de la base !

Le non-respect de cette instruction peut entraîner des dommages irréversibles sur le thermostat.

- Avant de commencer les travaux, le monteur doit lire, comprendre et observer les présentes instructions de montage et de service.
- Seul un spécialiste en la matière est autorisé à effectuer le montage, le réglage et la maintenance du thermostat. Un monteur en formation peut uniquement manipuler cet'appareil sous la surveillance d'un insatallateur expérimenté. La responsabilité du fabricant conformément aux dispositions légales s'applique uniquement dans le cas du respect des conditions précitées.
- Le schéma de câblage est joint sur une feuille séparée
- Veuillez observer l'ensemble des instructions de montage et de service lors de l'utilisation du thermostat. Toute utilisation autre n'est pas conforme. Le fabricant ne répond pas des dommages occasionnés par une utilisation abusive du thermostat. Pour des raisons de sécurité, aucune transformation ou modification n'est admise. Seuls les ateliers de réparation désignés par le fabricant sont habilités à faire la maintenance de cet appareil.
- Le contenu de la livraison de l'appareil varie selon le modèle et l'équipement. Sous réserve de modifications techniques !
- Il est recommandé que l'installateur et l'utilisateur prennent connaissance de l'intégralité de la notice, avant de procéder à l'installation du matériel.

APPLICATION

- Les thermostats sont conçus pour contrôler et gérer tout type d'installation de chauffage électrique.
- Les contrôleurs ont été conçus pour être utilisés dans un milieu résidentiel, tertiaire voir industriel.
- Vérifiez que l'installation est conforme à la réglementation en vigueur avant la mise en marche pour assurer une utilisation correcte de l'installation.

INSTRUCTIONS DE SÉCURITÉ**Avant de commencer à travailler, déconnecter la source de tension !**

- Toutes les installations électriques relatives au thermostat ne peuvent s'effectuer que si l'appareil est hors tension. L'appareil doit être raccordé et mis en service par du personnel qualifié uniquement. Respecter les normes de sécurité en vigueur.
- Les thermostats sont protégés ni contre les éclaboussures ni contre les projections d'eau. C'est pourquoi il faut les installer dans un endroit sec.
- N'intervenir en aucun cas les connexions des sondes et les connexions 230V! L'inversion de ces connexions peut entraîner un **risque d'électrocution** ou la destruction de l'appareil et des capteurs connectés ou autres appareils.
- Ne pas couper l'alimentation du thermostat en dehors de la saison de chauffage.
- Vous risquez de diminuer la durée d'utilisation de la batterie de réserve!
- Couper le chauffage sur le mode du thermostat - Arrêt.

Première installation

La batterie interne du thermostat doit être chargée au minimum pendant 6 heures pour atteindre la capacité maximale de sauvegarde de l'heure.

1. Présentation

Figure 1 - PIR Version

Le thermostat électronique programmable avec écran tactile a été spécialement conçu pour le contrôle de différents types de système de chauffage. Il vous permettra d'optimiser votre consommation d'énergie en améliorant votre niveau de confort.

- Design moderne avec écran tactile.
- Câblage et installation simplifiés.
- Fonction de « création facile de programme ».
- Entièrement programmable
- Fonction de dérogation temporaire.
- Fonction hors-gel.
- Fonction vacances ou réception.
- Estimation du coût et de consommation de l'installation

Option :

- 2 sondes externes avec plusieurs possibilités de régulation (sonde de sol, combinée...)

2. Structure de menu**Mode**

Manuel
Dérogation temporaire
OFF (arrêt)
Hors gel
Vacances

Réglage - vacances
OFF (arrêt)
Hors Gel
Température réduite
Programme du dimanche
Réglage de la date de retour

Programme

Menu programme
Programme actuel
Sélection du programme
Création de programme
Utilisateur 1
Utilisateur 2
Utilisateur 3

Paramètres**Langue**

Anglais
Tchèque
Espagnol
Français
Allemand

Date et heure

Date
Heure
Heure d'été (oui/non)

Affichage

Couleur
- Bleue
- Rouge
- Gris
- Aucune

Nettoyer écran
Verrouillage de l'écran
Affichage de la température du plancher
- Oui
- Non

Format de degrés
- °C
- °F

Format de l'heure
- 12h
- 24h

Ecran de veille

Installation**Sonde**

- Calibration de la sonde
 - Intérieur
 - Extérieur1
 - Extérieur 2
- Type de sonde externe
 - Ext1 (10K – 12K – 15K)
 - Ext2 (10K – 12K – 15K)

Régulation

- Régulation de la sonde
 - Air
 - Air + Plancher
 - Plancher
 - Air (Ext) + Plancher
 - Air + Plancher (x2)
- Type de régulation
 - ON/OFF
 - PID (PWM)
- Limite de plancher
 - Inférieur
 - Supérieur
- Programmation de 1^{ère} mise en chauffe
 - Bois (10 jours)
 - Béton (21 jours)
 - Plafond (10 jours)
- Départ anticipé (le démarrage intelligent)
 - Oui
 - Non
- Fonction fenêtre ouverte
 - Oui
 - Non

Présence sonde (Seulement sur la version PIR)

- Non / Paramètres de décalage
- **RESET** (Réinitialiser votre appareil en appuyant sur le bouton RESET pendant 2 secondes)

Statistiques**Affichage**

Afficher le dernier jour
Afficher les mois
Afficher l'année

Prix pour kWh**Puissance de chauffage****3. Première installation**

Cette partie vous guidera pour paramétrer votre thermostat pour la première fois. Appuyez sur la touche ► en bas à droite de votre écran pour passer à l'étape suivante de votre installation. Vous pouvez revenir au menu précédent en appuyant sur la touche ◀.

3.1. Langue

Appuyez sur les touches ◀ ou ► près des drapeaux pour sélectionner la langue. La langue active est encadrée.

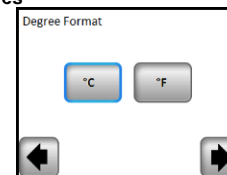
3.2. Format de degrés

Sélectionnez le format de degrés en appuyant sur l'échelle de valeur demandée. La touche active est encadrée.

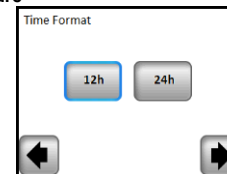
3.3. Format de l'heure

Sélectionnez le format de l'heure 12h ou 24h en appuyant sur le format demandé. La touche active est encadrée.

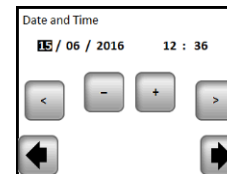
3.4. Date et heure

Appuyez sur les touches (<) ou (>) pour activer la valeur à modifier. Chaque fois qu'une valeur est en surbrillance, elle peut être modifiée en appuyant sur le bouton (+) ou (-).

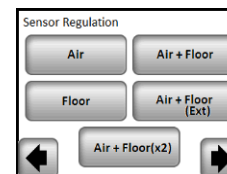
3.5. Régulation des sondes

Sélectionnez la régulation de la sonde choisie. La touche active est encadrée.

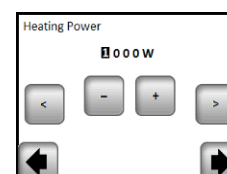
3.6. Puissance de chauffage

Sélectionnez le digit avec les touches (<) ou (>) puis modifiez la puissance de chauffage en utilisant les touches (+) ou (-).

L'écran principal est affiché.

Le mode de fonctionnement par défaut est le mode manuel.

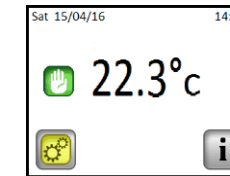
4. Mode de fonctionnement**Ecran principal**

Comment changer le mode de fonctionnement ?

Pour accéder au mode de fonctionnement, appuyez sur la touche  sur l'écran principal puis sur la touche « Mode » Vous pouvez maintenant appuyer sur les touches ◀ ou ► pour afficher le menu déroulant et sélectionner le mode souhaité. Le mode sélectionné est encadré ; pour sélectionner un mode, appuyez sur la touche retour ◀ pour revenir à l'écran principal.

**4.1. Mode programmable**

Dans ce mode, le thermostat suivra le programme choisi (pré créé ou personnalisé) suivant l'heure actuelle. Vous pouvez remplacer temporairement le programme actuel en appuyant sur la température affichée sur l'écran principal. Lorsque la fonction de remplacement temporaire est active, le symbole de la petite main  apparaît. Pour quitter cette fonction, basculez sur le mode manuel puis sur le mode automatique.

Vous aurez le choix entre quatre programmes pré créés qui ne peuvent pas être modifiés et trois programmes utilisateur que vous pouvez personnaliser.

1- Comment personnaliser un programme utilisateur

Sélectionnez mode programmable puis appuyez sur le bouton „Menu programme” puis sur „modifier le programme”. Sélectionnez le programme utilisateur.



Vous avez alors le choix entre 3 configurations :

**a- Configuration de jour en jour**

Vous allez créer un programme pour chaque jour. Le lundi sera le premier jour que vous allez programmer. Le pas minimum de programmation est 15 minutes. Vous devrez configurer plusieurs périodes. La première période commence à 00:00. A l'aide des touches (+) et (-) vous choisissez l'heure de fin de la période et la température qui doit être suivie pendant cette période

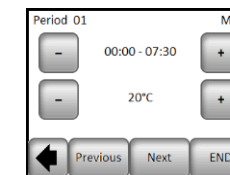

Appuyez sur la touche „Suivante” et continuez la programmation. La période suivante commencera à la fin de la période précédente. La dernière période se terminera à 24:00. Appuyez ensuite sur la touche „Suivant”.

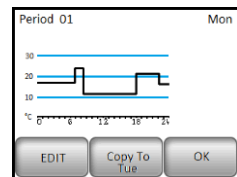

Ensuite en appuyant sur la touche « Modifier » vous pouvez définir un autre programme pour Mardi ou vous pouvez copier le programme de Lundi en appuyant sur la touche « Copier »

La programmation de la semaine peut être terminée selon le processus qui est expliqué ci-dessus.

b- Configuration jours de la semaine / week-end

Vous allez configurer 2 programmes : 1 pour la semaine (lundi à vendredi) et 1 pour la fin de la semaine (samedi et dimanche)
Modifiez le programme selon le procédé, qui est expliqué ci-dessus.

c- Configuration identique pour tous les jours

Vous allez configurer 1 programme, qui sera le même pour tous les jours de la semaine.
Modifiez le programme selon le procédé qui est expliqué ci-dessus.

2- Comment choisir le programme

Appuyez sur la touche « Mode » et ensuite sur « Choisir le programme ». Vous pouvez sélectionner entre 4 programmes par défaut ou 3 programmes d'utilisateur.

Le programme actuel peut être affiché en appuyant sur « Afficher le programme actuel ».

Lorsque vous retourner à l'écran principal, appuyez sur la touche et vous verrez le programme qui est en cours.

4.2. Mode dérogation temporaire

Le mode dérogation temporaire vous permet d'ajuster la température sur une période de temps spécifique pouvant aller jusqu'à 5heures.

Cette fonction peut être utilisée pour remplacer le programme pour de courtes périodes (réception, ...)

Vous aurez à régler la température et la durée (la valeur par défaut est 22°C)

Après avoir validé votre choix, le symbole apparaîtra à gauche de la température et la durée restante en dessous.

4.3. Mode manuel

Dans ce mode, la température de consigne sera suivie tout le temps.

4.4. Mode OFF

Utilisez ce mode si vous avez besoin d'arrêter votre appareil.
Attention : Dans ce mode, votre installation peut geler.

4.5. Mode hors gel

Le mode hors gel est utilisé pour protéger votre installation contre le gel. La valeur par défaut est 7°C, mais vous pouvez ajuster la valeur entre 2°C et 15°C.

4.6. Mode vacances

Vous devrez configurer le mode qui sera maintenu pendant la période de votre vacance. Vous avez quatre possibilités :

- Le mode OFF
- Le mode hors gel

- Le mode de température réduite

- Le mode dimanche : l'installation suit le programme défini pour le dimanche

Ensuite régler la date et l'heure de retour.

Le symbole et le reste des jours restants s'afficheront.

Si vous voulez arrêter la fonction vacances avant la date prévue du retour, il vous suffit simplement de changer le mode de fonctionnement.

5. Fonctions spéciales

5.1. Fonction du verrouillage du clavier

On utilise cette fonction pour empêcher n'importe quelle modification de votre configuration (dans la chambre d'enfant, les espaces publics, etc.).

- Pour activer cette fonction, appuyer sur « paramètres » puis Affichage et enfin « verrouillage de l'écran ».

- Le symbole s'affichera sur l'écran.

- Appuyez sur la touche et ensuite tenez le symbole appuyé pendant 7 secondes.

5.2. Programme de 1^{ère} mise en chauffe

Cette fonction est généralement utilisée juste après l'installation pour éviter que le sol ne subisse des dommages lors du premier chauffage.

La fonction « Programme de 1^{ère} mise en chauffe » fonctionne comme suit :

- béton : 2 heures de fonctionnement sur 24 le premier jour, puis une heure supplémentaire est ajoutée chaque jour suivant pendant 21 jours. Pendant cette période, la température de sol (ou de la pièce si la sonde de sol est désactivée) est limitée à 20°C
- bois : 2 heures de fonctionnement sur 24 le premier jour, puis 2 heures supplémentaires sont ajoutées chaque jour suivant pendant 10 jours. Pendant cette période, la température de sol (ou de la pièce si la sonde de sol est désactivée) est limitée à 20°C + 0,8°C * nombre de jours (20°C le premier jour, 20,8°C le 2^{ème} jour, 21,6°C le 3^{ème} jour...)
- Plafond : 2 heures de fonctionnement sur 24 le premier jour, puis 2 heures supplémentaires sont ajoutées chaque jour suivant pendant 10 jours. Pendant cette période, la température de l'air est limitée à 20°C

5.3. Fonction fenêtre ouverte

L'utilisateur active et désactive cette fonction dans le menu « fenêtre ouverte »

Conditions de détection d'une fenêtre ouverte :

Le thermostat détecte une fenêtre « ouverte » si la température affichée (interne ou sonde d'ambiance) diminue de 3°C ou plus sur une période de 5 minutes (ou moins). Dans ce cas, le thermostat arrête le chauffage pendant 15 minutes.

La fonction reste active pendant ces 15 minutes donc l'arrêt peut continuer plus longtemps si la température continue de diminuer.

Retour en mode normal :

Le thermostat revient automatiquement en mode normal après la période d'arrêt. La fonction peut être remplacée temporairement en appuyant sur l'écran pendant la phase d'arrêt de chauffage ; un menu spécifique est affiché demandant à l'utilisateur de stopper ou de continuer la phase d'arrêt.

Cas spécifiques :

- cette fonction est inactive si le thermostat est en régulation par le sol.
- Cette fonction est inactive si le thermostat est en mode Hors gel.
- Si la température est inférieure à 10°C, le thermostat régulera à 10°C pendant la phase d'arrêt.

5.4. Informations

Une touche est affichée dans le coin inférieur droit. Cette touche est un raccourci dépendant de l'état actuel du thermostat.

- Si le logo d'avertissement est affiché, appuyez dessus pour accéder à l'écran d'informations.

- Si un « i » est affiché : vous pouvez accéder au réglage actuel et le modifier.

- Si le symbole « pas » est affiché, cela signifie que vous êtes dans le mode programme et vous visualisez directement le programme en cours.

- Si le symbole « verrouillage » est affiché, cela signifie que l'écran est verrouillé, appuyer sur ce symbole pour déverrouiller l'écran.

5.5 Fonction pour la présence de la sonde (uniquement sur la version PIR)

L'utilisateur active / désactive la fonction dans le menu du capteur de présence :

- Si le capteur de présence est réglé sur Non (réglage par défaut) : la fonction capteur de présence n'a aucune influence sur la régulation.
- Si un abaissement a été réglé, la fonction est activée

Lorsque la fonction est activée, s'il n'y a pas de mouvements pendant 2 heures, la consigne de température actuelle est réduite par la valeur du décalage et « absent » apparaît en bas de l'écran principal.

Remarque :

Cette fonction est active dans tous les modes de régulation (auto/manuel/vacances/...) sauf en OFF.

Si la consigne est inférieure à la consigne antigel, le produit utilise la consigne antigel pour réguler.

La fonction « détection fenêtre ouverte » est prioritaire par rapport au PIR.

6. Paramètres

N°	valeurs par défaut & autres possibilités
In Date et Heure Menu	DST: Changement d'heures d'été Été <-> Hiver QUJ changement automatique d'après la date NON Pas de changement automatique de l'heure d'été
In AFFICHAGE Menu -> <i>Ecran de veille</i>	Ecran de veille Ce paramètre permet à l'utilisateur de régler la période de veille. Par défaut, la période de veille est: 20:00 -> 7:00
In Installation Menu -> Sonde ->Calibration de la sonde	La calibration des sondes (étalonnage) La calibration doit être effectuée après un jour de fonctionnement avec la même température de consigne suivant la configuration ci-dessous : Mettez un thermomètre à 1,5 mètre de distance du plancher (comme le thermostat) et après 1 heure, vérifiez la température réelle dans la pièce. Sélectionnez la sonde à calibrer puis utilisez les touches : (-) ou (+) pour entrer la valeur réelle. . La calibration est effacée avec la fonction « RESET ». • Attention : Seul l'élément de chauffage géré par le thermostat doit être utilisé pendant l'étape complète de calibration.
IN Installation MENU -> Sonde ->Type de sonde ext.	Types de sondes Pour les sondes ext1 et ext2, vous pouvez avoir différents types de sondes. Les sondes 10, 12 et 15K sont reconnues 10K : B 25/85 = 3950 K 12K : B 25/85 = 3740 K 15K : B 25/85 = 3965 K
IN Installation MENU -> Régulation -> Régulation du senseur	Air : seule la sonde interne est utilisée ; aucune limitation de sol Air + sol : une sonde interne est utilisée pour la régulation et la sonde Ext1 pour la limitation de sol Sol : seule la sonde Ext1 est utilisée pour la régulation, aucune limitation de sol. Air (Ext) + sol : On n'utilise pas la sonde interne, la régulation se fait par Ext1 et la limitation par le sol par Ext2 Air + sol (x2) : On utilise la sonde intérieure pour la régulation et Ext1, Ext2 pour les limitations par le sol.
IN Installation MENU -> Régulation	ON/OFF marche/arrêt : la régulation par hystérésis +/-0,5°C PID: utilisation d'une régulation PID
IN Installation MENU -> Régulation	Pendant la régulation Air + sol/Air (Ext) + sol/Air + 2 sol : Haute : si la température du sol est au-dessus de la limite haute, le thermostat arrête le chauffage. Basse : si la température du sol est en dessous de la limite basse, le thermostat met en marche le chauffage.
IN Installation MENU -> Régulation	Dans les nouvelles installations, le chauffage doit être progressif. Il y a 2 programmes de chauffage disponibles selon le type de surface du sol.
IN Installation MENU -> Régulation -> Le démarrage intelligent	La fonction peut être activée ou désactivée : Dans le mode programme, les étapes de chauffe seront anticipées en fonction de la température actuelle et de la température demandée au prochain palier.



video

7. Caractéristiques techniques

précision de la température mesurée	0,1°C
Environnement : Température de fonctionnement : Température de transport et de stockage	0°C - 40°C -10°C à +50°C
Plage de réglage de la température Confort, température réduite Vacances (Hors gel)	5°C à 35 °C dans les étapes par 0,5 °C 7 °C (réglable)
Caractéristiques de régulation	PID (cycle de 10min) ou hystérésis 0,5 °C
Protection électrique	Classe II – IP21
Charge maximale	Relais 16Ampères 250Vac
Sonde externe fournie	10 K Ohms à 25°C
Sondes externes optionnelles	10K, 12K ou 12K ohms à 25 °C
Versión du logiciel	Affichée dans le menu utilisateur.
Sauvegarde de la batterie	24h minimum (batterie chargée au maximum)
Directives CE Votre produit a été conçu en conformité avec les directives européennes :	EN 60730-1 : 2003 EN 61000-6-1 : 2002 EN 61000-6-3 : 2004 EN 61000-4-2 : 2001 EN 60730-2-9 Low voltage 2006/95/CE EMC 2004/108/CE

8. Dépannage et solutions

Le thermostat ne se met pas en marche	
Problème d'alimentation	- Vérifiez que le thermostat est correctement branché - Appuyez sur la touche RESET par le petit trou dans le coin droit sous le produit - dans le cas d'un mur inégal ou d'un montage inadéquate de la boîte de connexion, un vissage excessif des vis d'installation peut entraîner une perte de contact avec l'alimentation de l'afficheur.
Le symbole d'avertissement s'affiche	
Problèmes généraux	Appuyez sur le logo d'avertissement sur le coin inférieur droit pour afficher plus d'information sur le défaut c'est-à-dire :: problème de sonde ou type de défaut (erreur, limitation du plancher, etc.) Si l'erreur concerne la sonde : - Vérifiez les connexions de la sonde - Vérifiez le type de régulation (Air/Plancher/Air+Plancher...)
Le thermostat semble fonctionner correctement mais le chauffage ne fonctionne pas correctement	
Sortie	- Vérifiez les connexions - Contactez l'installateur
Le thermostat semble fonctionner correctement, mais la température dans la pièce n'est jamais en accord avec le programme	
Programme	- Vérifiez l'horloge - Les paliers de température sont trop importants ? - Le palier dans le programme est trop court ? - Contactez votre installateur, pour vérifier et ajuster les paramètres de régulation avec votre système de chauffage.
Général	- Vérifiez l'étalonnage de la sonde - Vérifiez le type de sonde externe (10k, 12k, 15k).

9. GARANTIE

Pour les défauts de matériaux et de fabrication de cet appareil dans les conditions de l'utilisation courante, on accorde la garantie de 2 ans depuis la date d'achat chez un vendeur autorisé.

La garantie ne comprend pas les frais de transport, de montage, démontage et du nouveau montage. La garantie ne s'applique pas aux appareils endommagés par suite d'une utilisation incorrecte.

Date de vente :

Cachet et signature

FENIX Trading s.r.o. • Slezská 2, 790 01 Jeseník • tel. +420 584 495 111 • fenix@fenixgroup.cz •

www.fenixgroup.cz





Панель с дисплеем (экран) следует устанавливать и снимать с корпуса только после предварительного отключения термостата от электропитания! Несоблюдение этого условия может привести к непоправимому повреждению термостата.

Перед началом работы лицо, которое будет производить установку, должно в обязательном порядке внимательно прочитать Руководство по установке и использованию, ознакомиться со всеми находящимися в нем инструкциями и придерживаться этих инструкций.

- Только лица, имеющие соответствующую электротехническую квалификацию, имеют право осуществлять монтаж термостата и уход за термостатом. Изготовитель несет ответственность за прибор согласно правовым положениям, исходя из предположения, что соблюдены указанные условия.
 - Схема коммутации приведена на отдельном листе.
 - При работе с пультом управления нужно соблюдать все требования инструкций, упомянутых в этом Руководстве по установке и использованию. Какие-либо иные способы применения прибора вступают в противоречие с положениями инструкций. В случае некачественного использования пульта управления, изготовитель не несет ответственности. По соображениям безопасности не разрешается производить какие-либо ремонтные работы или изменения прибора. Только сервисные центры, одобренные изготовителем, имеют право осуществлять уход за прибором.
 - Набор функций пульта управления зависит от модели и оборудования. Настоящее Руководство является частью комплекта поставки изделия и должна поставляться в комплекте с изделием.
- ИСПОЛЬЗОВАНИЕ**
- Термостаты были разработаны для осуществления контроля и управления всевозможными видами отопительного оборудования.
 - Пульт управления разработан для использования в жилых помещениях, офисах и на промышленных предприятиях.
- Для того, чтобы прибором можно было правильно пользоваться, перед его вводом в эксплуатацию проверьте, соответствует ли он действующим инструкциям.



- Перед началом работы отключите источник напряжения!
- Любые электроинсталляционные работы, касающиеся термостата, должны производиться только при отключенном источнике напряжения. Оборудование может быть подключено и введено в эксплуатацию только лицом, обладающим соответствующей квалификацией. Соблюдайте требования действующих инструкций по технике безопасности.
 - Термостаты не имеют защиты от водяных брызг или капель. Поэтому их нужно устанавливать в сухом месте.
 - Ни при каких условиях не заменяйте элементы подключения датчиков и источника напряжения 230 В! Замена этих элементов может привести к опасным для жизни ситуациям из-за риска подвергнуться удару электрического тока либо риску привести в состояние негодности прибор и подключенные датчики или повредить иные бытовые электроприборы.
 - Вне отопительного сезона не отключайте питание термостата – грозит сокращение срока службы батареи резервного питания!
 - Отопление выключите при помощи режима термостата – «Выключен».

НАЧАЛЬНАЯ УСТАНОВКА

Батарею внутри термостата ставят на зарядку не менее чем на 6 часов, только так можно добиться максимальной емкости и продолжительности времени резервирования.

1. Презентация



Figure 1 - PIR

Электронный программируемый термостат с тактильным дисплеем, разработанный специально для управления различными типами отопительных систем.

Он будет для Вас самым лучшим партнером при оптимизации потребления энергии и при стремлении повысить уровень Вашего комфорта.

- Современный дизайн с тактильным дисплеем.
- Упрощенная электроинсталляция.
- Функция „Простое задание программы“.
- Полностью программируемый.
- Функция временной остановки программы.
- Функция Защита от замерзания.
- Функция Отпуск или Прием.
- Предварительная оценка расходов и потребления прибора.

По выбору
- 2 внешних датчика (второй датчик не входит в комплект поставки термостата) с несколькими возможностями регулирования (Полы, комбинированное...)

2. Структура меню

Режим

- Мануальный Таймер**
- ВЫКЛЮЧЕНО**
- Защита от замерзания**
- Отпуск**
- Настройка Отпуск
- ВЫКЛЮЧЕНО
- Защита от замерзания
- Сниженная температура
- Недельная программа
- Настроить дату возвращения

Программа

- Программное меню
- Изобразить актуальную программу
- Выбрать программу
- Исправить (отредактировать) программу
- Пользователь 1
- Пользователь 2
- Пользователь 3

Настройка

Язык

Дата и время

- Дата
- Время
- Летнее время (да/нет)

Дисплей

- Цвет
- Синий
- Красный
- СЕРЫЙ
- Без цвета

- Очистить экран
- Заблокировать экран
- Показать температуру пола
- Да / Нет
- Формат градусов
- °C / °F
- Формат времени
- 12ч./ 24ч.
- Дисплей выключен

Инсталляция

- Датчик**
 - Калибровка датчика
 - Внутренний
 - Внеш1
 - Внеш2
- Тип внешнего датчика
- Внеш1 (10K – 12K – 15K)
- Внеш2 (10K – 12K – 15K)
- Регулирование**
- Регулирование при помощи датчиков
- Воздух
- Воздух + Полы
- Полы
- Воздух (Внеш) + Полы
- Воздух + Полы (x2)
- Тип регулирования
- ВКЛЮЧЕНО/ВЫКЛЮЧЕНО (гистерезис)
- PID (PWM)
- Ограничения для полов
- Нижний предел
- Верхний предел
- Первое нагревание
- Дерево (10 дней)
- Бетон (21 день)
- потолок (10 дней)
- Интеллектуальный старт (легкий запуск)
- Да
- Нет
- Функция открытого окна
- Да
- Нет
- Датчик присутствия
- Снижение температуры
- Нет

ПЕРЕЗАПУСК (Ваше устройство перезапускается нажатием кнопки RESET в течение 2 секунд)

Статистика

- Изобразить**
 - Изобразить последний день
 - Изобразить месяц
 - Изобразить год

Цена за кВтчас

Мощность отопления

3. Первая инсталляция

Эта часть проведет Вас процедурой первой установки параметров Вашего термостата. Нажмите ► в правом нижнем углу продолжать к следующей части установки. Вы можете вернуться к предыдущему меню нажатием ◀.

3.1. Язык



Выбор нужного Вам языка производится нажатием кнопок ◀или ► вблизи флагов. Актуальный язык выделен рамочкой.

3.2. Формат градусов

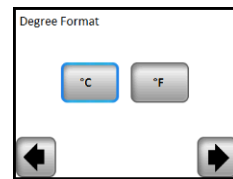

Выберите формат градуса. Активная опция обрaмлена

3.3. Формат времени

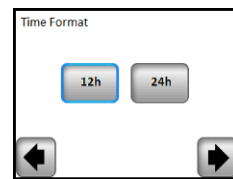

Выберите формат времени 12Н или 24Н, используя тот же метод, что и выше. Активная опция обрaмлена

3.4. Дата и время

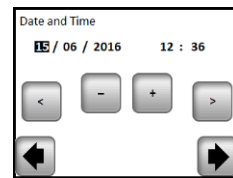

Нажмите клавиши (<) или (>), чтобы активировать значение, которое необходимо изменить. Каждый раз, когда значение подсвечивается, его можно изменить, нажимая клавиши (+) или (-).

3.5. Регулирование при помощи датчиков

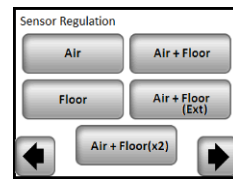

Выберите выбранное регулирование датчика. Активное касание обрaмлено

3.6 Мощность отопления

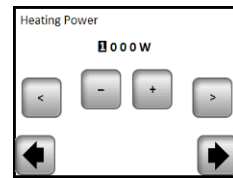

Нажмите клавиши (<) или (>), чтобы выбрать устройство, и используйте (+) или (-) клавиши для изменения мощности нагрева.

Отобразится главный экран. Режим работы по умолчанию будет автоматически установлен в ручном режиме.

4. Определение рабочего режима (módu)

Главный экран

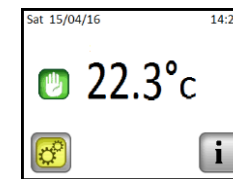

Как изменить рабочий режим?

Для доступа к рабочему режиму нажмите кнопку на главном экране, а потом кнопку „Режим“ („Režim“). Теперь для выбора и входа в рабочий режим можно использовать кнопки ◀ или ►.

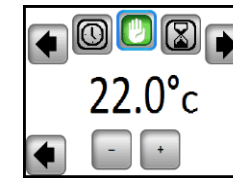

4.1 Автоматический режим

В этом режиме термостат будет поддерживать выполнение выбранной программы (предварительно настроенной или скорректированной) в соответствии с актуальным временем. Температуру актуальной программы можно временно вывести из процесса работы аж до следующего шага программы путем нажатия на температуру на главном экране.

Когда функция вывода активна, на дисплее появится маленький символ руки . Из режима временного вывода можно выйти переключением на мануальный, а потом на автоматический режим.

У Вас будет возможность выбора между четырьмя предварительно настроенными программами, которые невозможно изменить, и тремя пользовательскими программами, которые изменять можно.

1- Как изменить пользовательскую программу

Выберите «Программируемый режим», затем нажмите кнопку «Меню программы», затем кнопку «Редактировать программу» и выберите программу пользователя.

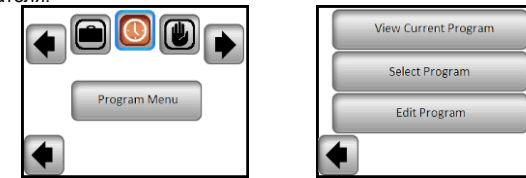

Выберите одну из трех возможностей:

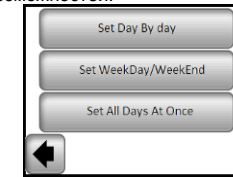

a- Настройка день за днем

Определите программу на один день. Первым днем, который Вы запрограммируете, автоматически станет понедельник. Шаг программирования 15 минут. Можно конфигурировать несколько (максимально 100) временных интервалов. Первый временной интервал начинается в 00:00. Потом при помощи кнопок (+) и (-) установите конец временного интервала и температуру, которая должна поддерживаться в течение этого времени.

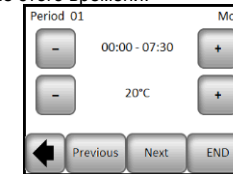

Нажмите кнопку „Следующий“ и продолжайте программировать. Следующий временной интервал начнется на конце последнего. Последний временной интервал кончится в 24:00. Потом нажмите кнопку „Следующий“.

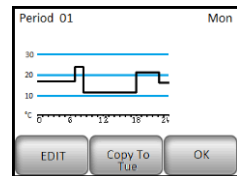

Потом нажмем кнопки „Изменить“ можно выбрать другую программу на вторник, или можно скопировать программу понедельника путем нажатия кнопки „Копировать“.

Программирование всех дней недели закончите следуя процедуре, описанной выше.

a- Установить день недели / WeekEnd
Будете настраивать 2 программы: 1 для дней недели (с понедельника по пятницу) и 1 для конца недели (суббота и воскресенье)
Программу измените согласно процедуре, описанной выше.

b- Настройка всех дней одновременно
Будете настраивать 1 программу, которая будет одинаковой для всех дней недели. Программу измените согласно процедуре, описанной выше.

2- Как выбрать программу

Нажмите кнопку рабочего режима „Mod“ и потом кнопку „Выбрать программу“. У Вас будет возможность выбора между четырьмя предварительно настроенными программами и тремя пользовательскими программами.

Актуальную программу можно изобразить нажатием кнопки „Изобразить актуальную программу“.

Когда вернетесь на главный экран, нажмите кнопку и увидите программу, которая выполняется в данный момент.

4.2 Режим Таймер

Режим Таймер позволяет установить температуру и время для специфического временного интервала.

Эту функцию можно использовать тогда, когда Вы хотите на определенный период времени (максимально 5 часов) приостановить действие программы (приемы, вечеринки ...)

Можно изменить температуру и продолжительность времени действия (предварительно установлено значение 22°C).

После подтверждения выбора слева от температуры появится символ и отсчитывается временной интервал до конца (внизу на экране).

4.3 Мануальный режим

При мануальном режиме эксплуатации в течение всего периода времени поддерживается установленная температура.

4.4 Режим ВЫКЛЮЧЕНО

Используйте этот режим, если Вам нужно выключить устройство.

Внимание: В этом режиме Ваш дом, квартира, ... могут замерзнуть

4.5 Режим Защита от замерзания

Режим защиты от замерзания используется для защиты Вашего дома, квартиры, ... от замерзания.

Предварительно установлено значение 7°C, но это значение можно регулировать в диапазоне от 2°C до 15°C.

4.6 Режим Отпуск

Вы будете должны установить режим, который будет действовать во время Вашего отпуска. Есть 4 возможности:

- Режим ВЫКЛЮЧЕНО
- Режим Защита от замерзания

- Режим Сниженная температура

- Режим Воскресенье: устройство поддерживает актуальную недельную программу

Потом выберите дату и время возвращения

Изобразится символ и количество дней до конца периода.

Если Вы хотите закончить действие функции Отпуск не дожидаясь конца периода, измените режим.

5. Специальные функции

5.1 Функция замыкания клавиатуры

Используйте эту функцию для предотвращения всех изменений ваших настроек (в детской комнате, в общественном месте ...)

- Чтобы активировать функцию блокировки клавиатуры, сначала нажмите «Настройки» -> «Экран» -> «Блокировка экрана»

- На экране появится логотип .

- нажмите на клавишу , а затем нажмите 7 секунд на

5.2 Начальный обогрев

Общепринято использовать функцию сразу после установки, чтобы не повредить пол при первом нагревании.

Функция начального обогрева действует следующим образом:

- Бетон: первый день в течение 24 часов обогрев включать на 2 часа, с каждым следующим днем время обогрева увеличивается на один час, и так на протяжении 21 дня. На это время температура пола (или при комнатной температуре, если приведен в активность напольный датчик) ограничена и нагревается только до 20°C + 0,8°C * количество дней (20°C первый день, 20,8°C второй день, 21,6°C третий день, ...).

- Дровесина: первый день в течение 24 часов обогрев включать на 2 часа, с каждым следующим днем время обогрева увеличивается на два часа, и так на протяжении 10 дней. На это время температура пола (или при комнатной температуре, если приведен в активность напольный датчик) ограничена и нагревается только до 20°C + 0,8°C * количество дней (20°C первый день, 20,8°C второй день, 21,6°C третий день, ...).

- Потолок: первый день в течение 24 часов обогрев включать на 2 часа, с каждым следующим днем время обогрева увеличивается на два часа, и так на протяжении 10 дней. На это время температура температура воздуха ограничена и нагревается только до 20°C.

5.3 Функция Открытое окно

Пользователь активирует/деактивирует функцию в меню "Открытое окно".

Условия для детектирования открытого окна:

Термостат детектирует "Открытое окно", если выведенная на дисплей температура (внутренний или наружный термодатчик) снизится на 3°C или больше в течение 5 минут (или за меньшее время).

В таком случае термостаты отопление на 15 минут остановят.

Функция в течение этих 15 минут остается активной, поэтому, если температура все еще снижается, перерыв в обогревании может продлиться.

Возвращение в стандартный режим:

Термостат после завершения перерыва автоматически вернется в стандартный режим. Это действие может быть подавлено: при нажатии на монитор во время перерыва в обогревании откроется специальное меню с запросом к пользователю, желает ли он перерыв закончить или продолжить.

Особые случаи:

- Настоящая функция не действует, если термостат находится в режиме "Регулирование напольного отопления".

- Настоящая функция не действует, если термостат находится в режиме "Выключено/антиобледенительная защита"

- Если температура ниже 10 °C, термостат в течение фазы перерыва регулирует на 10°C

5.4 Информация

В правом нижнем углу находится изображение кнопки. Эта кнопка отражает

актуальное состояние термостата:

- Если изображен предупреждающий символ: нажмите кнопку и перейдите на главный экран, где будет определена актуальная неполадка.

- Если изображено „i“: можете войти к актуальной точке настройки и изменить ее.

- Если изображен символ „шаг“, это значит, что Вы в режиме Auto и можете непосредственно войти в актуальную программу.

- Если изображен символ „замок“, это значит, что экран заперт, и нажатием на символ Вы получите возможность отпереть экран.

5.5 Функция датчика присутствия (только для PIR-версии)

Пользователь активирует / деактивирует функцию в меню Presence Sensor:

- если для датчика присутствия установлено значение Нет (настройка по умолчанию): функция датчика присутствия не влияет на регулирование.

- если установлено смещение, функция активируется.

Когда функция активирована, тогда, если нет движения в течение 2 часов, текущее заданное значение температуры уменьшается на величину смещения, а «Даун» появляется в нижней части главного экрана

Заметка:

Эта функция работает во всех режимах регулирования (автоматический / ручной / отпуск / ...), за исключением OFF.

Если заданное значение ниже заданного значения антифриза, продукт использует заданное значение антифриза для регулирования.

Функция открытого окна имеет более высокий приоритет, чем эта функция.

6. Спецификация параметров

С.	Предварительно настроенная величина & другие возможности
IN Дата и время МЕНЮ	DST: Переход на летнее время Лето <-> Зима ДА автоматическое изменение в зависимости от даты НЕТ без автоматического перехода на летнее время
В Меню меню отображения -> ВЫКЛ. Экранный период	ВЫКЛ. Этот параметр позволяет пользователю установить, когда дисплей должен быть полностью отключен. Значение по умолчанию OFF: :20: 00 -> 7:00
IN Инсталляция МЕНЮ Датчик	Калибровка зондов Калибровка должна быть произведена после 1 дня эксплуатации с тем же самым значением установленной температуры по следующей программе: Разместите термометр на расстоянии до 1,5 м от пола (как термостат) и через 1 час определите действительную температуру в помещении. Выберите зонд, который хотите калибровать, потом введите действительное значение при помощи кнопок (-) или (+). Калибровка удаляется при помощи функции перезапуска „RESET“. • Внимание: На всех шагах калибровки нужно использовать только нагревательный элемент, управляемый термостатом.
IN Инсталляция МЕНЮ -) Датчик	Типы зондов Для зондов внеш1 и внеш2 можно применять различные типы NTC. Устройство распознает следующие типы NTC – 10, 12 а 15K. 10K : B 25/85 = 3950 K 12K : B 25/85 = 3740 K 15K : B 25/85 = 3965 K
IN Инсталляция МЕНЮ -) Тип внеш. датчика	Воздух : используется только внутренний зонд, никаких ограничений полов Воздух + Полы : для регулировки используется внутренний зонд и Внеш1 для ограничения полов Полы : для регулировки используется только зонд Внеш1, никаких ограничений полов Воздух (Внеш.) + Полы : не используется внутренний зонд, регулировка происходит при помощи Внеш1 и ограничение полов при помощи Внеш2 Воздух + Полы (x2) : для регулировки используется внутренний зонд и Внеш1, Внеш2 используется для ограничения полов
IN Инсталляция МЕНЮ -) Регулировка -) Тип регулировки	ВКЛЮЧЕНО/ВЫКЛЮЧЕНО : регулировка при помощи гистерезиса +/-0,5°C PID: использование PID(PWM) регулирования
IN Инсталляция МЕНЮ -) Регулировка -) Ограничение полов	При регулировке Воздух + Полы/Воздух (Внеш.) + Полы/Воздух + 2 Полы: Верхний: если температура полов выше верхнего предельного значения, термостат приостановит отопление Нижний: если температура полов ниже нижнего предельного значения, термостат включит отопление
IN Инсталляция МЕНЮ -) Регулировка -) Первое нагревание	У нового устройства нагревание должно происходить постепенно, к диспозиции есть две программы первого нагревания – короткое и длинное – в зависимости от типа поверхности.
IN Инсталляция МЕНЮ -) Регулировка	Функция, которую можно активировать / деактивировать В программном режиме ожидаются определенные шаги в зависимости от актуальной температуры и последующей настроенной точки.
IN Инсталляция МЕНЮ -) Интеллигент. старт	



video

7. Техническая характеристика

Точность измерения температуры	0.1°C
Окружающая среда: Рабочая температура: Температура при складировании и перевозке:	0°C - 40°C -10°C až +50°C
Установка диапазона температур Комфорт, Сниженная температура Отпуск (Защита от замерзания)	5°C až 35 °C шагами по 0,5 °C 7 °C (по выбору)
Характеристика регулирования	PID (10мин. цикл) или гистерезис 0,5 °C
Электрозащита	Класс II – IP21
Максимальная нагрузка	Реле 16A 250Vac
Приложенный напольный датчик	10K ом при 25°C
Внешние датчики по выбору	10K, 12K или 15K ом при 25°C
Версия программного обеспечения	Указана в пользовательском меню.
Директивы ЕС Изделие произведено в соответствии с Европейскими Нормами	EN 60730-1 : 2003 EN 61000-6-1 : 2002 EN 61000-6-3 : 2004 EN 61000-4-2 : 2001 EN 60730-2-9 Low voltage 2006/95/CE EMC 2004/108/CE
Измеренная точность температуры	0.1°C
Время автономной работы	24 hours minimum (battery fully charged)

8. Описание проблем и их решение

Термостат не включается	
Проблема с питанием	- Проверьте, правильно ли термостат подключен - Нажмите кнопку перезапуска RESET через маленькое отверстие на нижней стороне в правом нижнем углу - при установке на неровную стену или при слишком глубоко утопленных инсталляционных коробках чрезмерное затягивание крепежных винтов может стать причиной потери контакта питания дисплея
Изображается предупреждающий символ	
Общие проблемы	Нажмите на предупреждающий символ в правом нижнем углу. Будет написано, что вызвало проблему: датчик и тип неисправности (ошибка, ограничение полов, ...) Если ошибка в датчике: - Проверьте подсоединение датчика, - Проверьте тип регулирования (Воздух / Полы/ Воздух + Полы...)
Кажется, что термостат работает правильно, но отопление правильно не функционирует	
Выход	- Проверьте подсоединение - Обратитесь к специалисту, который установил устройство.
Кажется, что термостат работает правильно, но температура в помещении никогда не соответствует программе	
Программа	- Проверьте часы - Не слишком ли велики температурные шаги? - Не слишком ли короток шаг в программе? - Исправьте параметры регулирования и Вашей отопительной системы /с целью исправления обратитесь к специалисту, который установил термостат.
Общее	- Проверьте калибровку датчиков. - Проверьте тип внешнего датчика (10k, 12k, 15k)

9. Гарантийные условия

Поставщик предоставляет на изделие гарантию сроком 24 месяца со дня продажи. Гарантия не распространяется на повреждения, причиненные при транспортировке, неправильном обращении и некачественном монтаже.

Date of sale:

Stamp and signature

FENIX Trading s.r.o. • Šlezská 2, 790 01 Jeseník • tel. +420 584 495 111 • fenix@fenixgroup.cz • www.fenixgroup.cz



⚠ IMPORTANT! **GB**
The thermostat power supply must be disconnected when inserting the display part (the screen) into the base or removing it from the base! Failure to follow this instruction may result in an irreparable damage to the thermostat.

⚠ DŮLEŽITÉ! **CZ**
Displejová část (obrazovka) musí být nasazována i snímána ze základny vždy při odpojeném napájení termostatu! V případě nedodržení této podmínky může dojít k nenávratnému poškození termostatu.

⚠ WICHTIG! **D**
Der Displayteil (Bildschirm) kann auf das Grundgestell aufgesetzt und aus ihm entfernt werden, nur wenn die Versorgung des Thermostates abgeschaltet ist! Falls diese Bedingung nicht respektiert wird, kann es zu irreversibler Beschädigung des Thermostates kommen.

⚠ ПРЕДУПРЕЖДЕНИЕ! **RU**
Панель с дисплеем (экран) вставляют и снимают с корпуса, сначала обязательно отключив термостат от электропитания! Пренебрежение этим требованием может привести к непоправимому повреждению термостата.

⚠ DÔLEŽITÉ! **SK**
Napájanie termostatu musí byť vždy odpojené pri vkladani alebo vyberaní časti displeja (obrazovky) zo základne. Nedodržanie tohto pokynu môže viesť k nenávratnému poškodeniu termostatu.

⚠ ¡IMPORTANTE! **ES**
La alimentación del termostato siempre debe quedar desconectada a la hora de programar o elegir alguna parte de la pantalla de la central. En el caso de no cumplir esa condición se puede deteriorar el termostato de manera irreversible.

⚠ IMPORTANT! **FR**
L'alimentation du thermostat doit être coupée lors de l'insertion du module afficheur (écran) sur la base ou lorsque celui-ci est retiré de la base ! Si cette procédure n'est pas suivie, le thermostat peut subir des dommages irréparables.

GB Battery replacement **D** Batteriewechsel **CZ** Výměna baterie **RU** замена батарей
SK Výmena batérie **ES** Reemplazo de la batería **F** Remplacement de la batterie

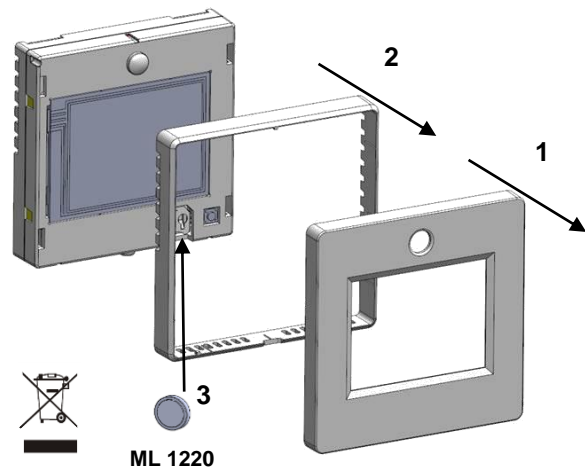

- GB** To reassemble the product, proceed in reverse
D Um das Produkt wieder zusammensetzen, gehen Sie in umgekehrter
CZ Pro zpětnou montáž postupujte v opačném pořadí.
RU Сборка прибора производится в обратной последовательности
SK Pre spätnú montáž, postupujte v opačnom poradí.
ES Para volver a montar el producto, proceder a la inversa
F Pour remonter le produit, procéder en sens inverse

GB TFT 2 thermostat installation guide **D** Installationsanweisung für den Thermostat TFT 2 **CZ** Instalační příručka pro termostat TFT 2
RU Инструкция по установке термостата TFT 2 **SK** Inštalčná príručka pre termostat TFT 2
ES Manual de instalación para el termostato TFT 2 **F** Guide d'installation thermostat TFT 2

1

2

3

4

5

PPLIMW13577Da rev:28/02/2014

SAFETY INSTRUCTIONS
Before starting work disconnect power supply!
 - All installation and wiring work related to the thermostat must be carried out only when de-energized. The appliance should be connected and commissioned by qualified personnel only. Make sure to adhere to valid safety regulations.

You can drive directly up to 3600W (16A) with your thermostat **TFT 2** (fig1), above this power you must install an external power relay (contactor) to optimize and keep a good regulation (fig2).

Mounting instruction:

- All electrical conduits to the thermostat box that contain heating cable or floor sensor must be sealed to protect the thermostat against hot air currents.
- In case of the installation use floor sensor(s): the sensor(s) must be mounted alone in a separate conduit to avoid electrical perturbation. Check user guide for more explanation about regulation sensor possibilities.

GB

BEZPEČNOSTNÍ INSTRUKCE
Před započetím práce odpojte zdroj napětí!
 - Veškeré elektrické instalace týkající se termostatu musejí být prováděny pouze při odpojeném zdroji napětí. Zařízení smí být zapojeno a spuštěno pouze kvalifikovanou osobou. Dodržujte platné bezpečnostní předpisy.

Termostat TFT 2 můžete používat do výkonu 3600W (16A) přímo (obr. 1), pro vyšší výkon musíte instalovat externí silové relé (stykač) kvůli optimalizaci a dobré funkci regulace (obr. 2).

Návod k instalaci:

- Veškeré elektroinstalační trubky vedoucí ke krabici termostatu, které obsahují topný kabel nebo podlahové čidlo, musejí být zaisolovány tak, aby byl termostat chráněn proti proudu teplého vzduchu.
- Pokud zařízení využívá podlahové čidlo (čidla): čidlo (čidla) musí být instalováno v oddělené elektroinstalační trubce, aby se zabránilo elektrickému rušení. Nahlédněte do uživatelské příručky, kde naleznete podrobnější vysvětlení týkající se možností regulačního čidla.

CZ

SICHERHEITINSTRUKTI
ONENVor Arbeitsbeginn ist die Spannungsquelle zu trennen!
 - Sämtliche elektrische Installationen, die den Thermostat betreffen, können nur mit abgetrennter Spannungsquelle durchgeführt werden. Die Einrichtung kann nur von einer qualifizierten Person geschaltet und aktiviert werden. Gültige Sicherheitsvorschriften respektieren.

Der Thermostat TFT 2 kann bis zur Leistung von 3600W (16A) direkt (Abb. 1) verwendet werden, für höhere Leistungen ist ein externes Kraftstromrelais (Schütz) wegen Optimierung und richtiger Funktion der Regelung zu installieren (Abb. 2).

Installationsanweisung:

- Sämtliche Elektroinstallationsrohre, die zur Dose des Thermostates führen und die Heizkabel oder Fußbodenfühler enthalten, sind so zu isolieren, dass der Thermostat vor Warmluftstrom geschützt ist.
- Falls die Einrichtung einen Fußbodenfühler (mehrere Fußbodenfühler) ausnutzt: der Fühler/ die Fühler ist/sind in gesondertem Elektroinstallationsrohr zu installieren um die elektrische Störungen zu verhindern. Ausführlichere Erklärungen bezüglich Möglichkeiten des Regelfühlers sind im Benutzermanual zu finden.

D

ИНСТРУКЦИЯ ПО ТЕХНИКЕ БЕЗОПАСНОСТИ
Прежде чем приступить к работе, отключите источник напряжения! Все виды работ, связанные с электропроводкой термостата, разрешается выполнять только при отключенном источнике напряжения. Прибор присоединяется и вводится в эксплуатацию лицом с надлежащей квалификацией. Соблюдайте действующие предписания по безопасности труда. Термостат TFT 2 самостоятельно можно использовать при мощности до 3600Вт (16А) (рис. 1), если мощность будет выше, потребуется встроить наружное силовое реле (контактор) для оптимизации и надежного функционирования регуляции (рис. 2).

Инструкция по установке:

- Во всех трубах с электропроводкой, ведущих к коробке термостата и содержащих нагревательный кабель или напольный датчик, должна быть предусмотрена такая термоизоляция, которая бы защищала термостат от потока горячего воздуха.
- Когда прибор действует, исходя из данных напольного датчика (датчиков): датчик (датчики) должен быть помещен в отдельной трубе с электропроводкой, чтобы не создавать электрические помехи. Загляните в пособие для пользователя, где найдете больше информации, связанной с возможностями регулирующего датчика.

RU

BEZPECNOSTNE INSTRUKCIE
Pred začatím práce odpojte zdroj napätia!
 - Všetky elektrické inštalácie týkajúce sa termostatu musia byť prevádzané výhradne pri odpojení zdroji napätia. Zariadenie môže byť zapojené a spustené len kvalifikovanou osobou. Dodržujte bezpečnostné predpisy.

Termostat TFT 2 môžete používať do výkonu 3600 W (16A) priamo (obr. 1), pre vyšší výkon musíte inštalovať externé silové relé (stykač) kvôli optimalizácii a dobrej funkcii regulácie (obr. 2).

Návod na inštaláciu:

- Všetky elektroinstalačné trubky vedúce ku krabici termostatu, ktoré obsahujú vykurovací vodič alebo podlahovú sondu, musia byť zaisolované tak, aby bol termostat chránený proti prúdu teplého vzduchu.
- Pokiaľ zariadenie využíva podlahovú sondu (sondy): sonda (sondy) musí byť inštalovaná v oddelenej elektroinstalačnej trubke, aby sa zabránilo elektrickému rušeniu. Nahliadnite do uživatelskej príručky, kde nájdete podrobnejšie vysvetlenie týkajúce sa možnosti regulačnej sondy.

SK

INSTRUCCIONES DE SEGURIDAD
¡Antes de empezar el trabajo desconecte la fuente de tensión!
 - Todas las instalaciones eléctricas relacionadas con el termostato deben realizarse únicamente con la fuente de tensión desconectada. Solamente una persona de cualificación correspondiente puede conectar y poner en marcha el dispositivo. Siga las normas de seguridad en vigor.

El termostato TFT 2 se puede utilizar directamente hasta una potencia de 3600W (16A) (dib. 1); para una potencia más alta es necesario instalar un relé de fuerza exterior (contactor) para asegurar la optimización y función correcta de la regulación (dib. 2).

Instrucciones de instalación:

- Todos los tubos de instalación eléctrica que van hacia la caja del termostato y en los que se encuentra el cable calefactor o el sensor de suelo, deben disponer de un aislamiento de manera que el termostato esté protegido contra la corriente de aire caliente.
- En el caso de que el dispositivo aproveche el sensor (sensores): el sensor (sensores) debe estar colocado en un tubo de instalación eléctrica separado para evitar la interferencia eléctrica. Consulte el manual de usuario donde se encuentran explicaciones más detalladas acerca de las posibilidades que ofrece el sensor de regulación.

ES

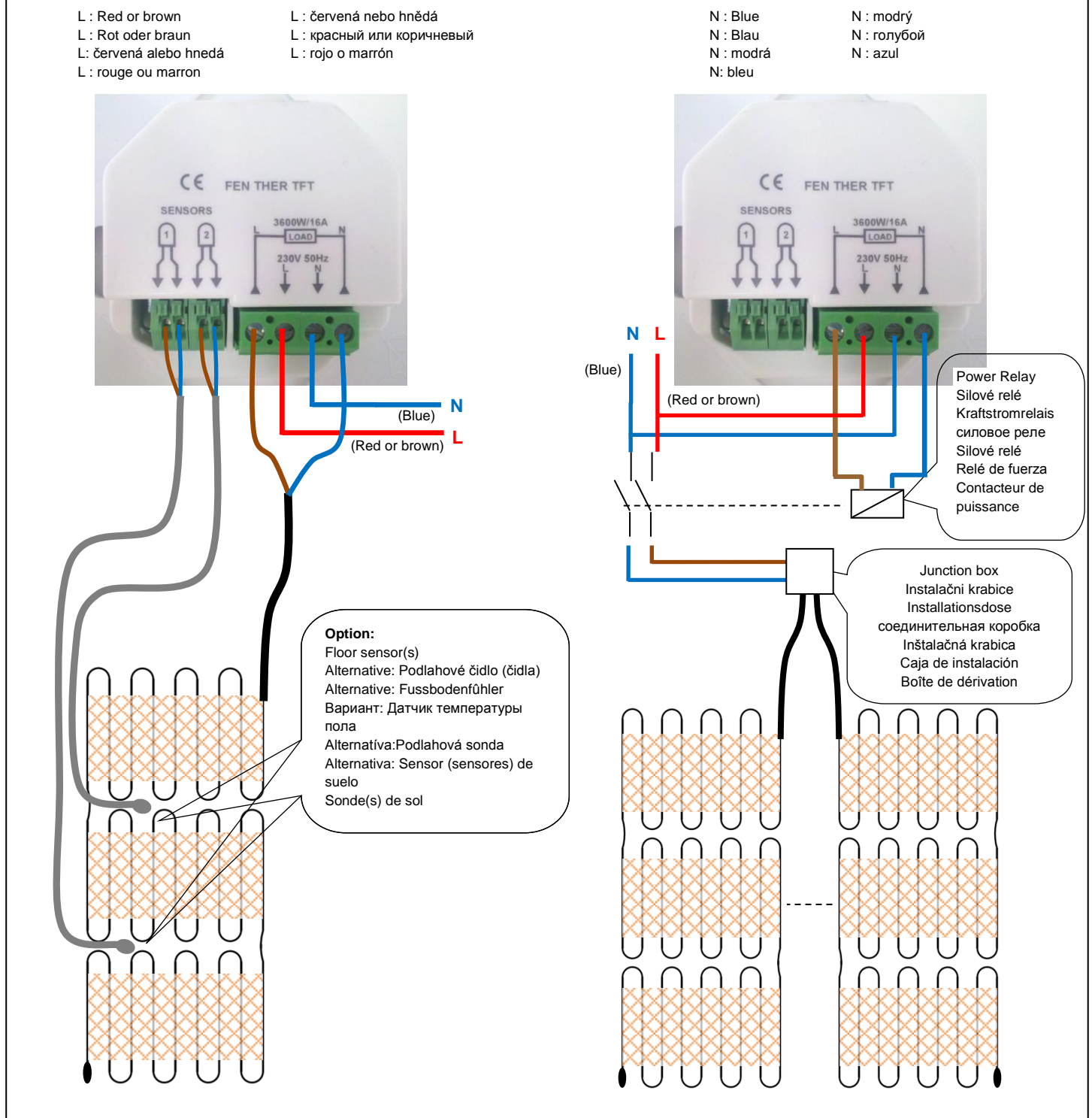

Fig 1 / obr.1 / Abb1 / рис.1

GB/ One or more cable loops for a total power up to 3600W
 CZ/ Jedna nebo více kabelových smyček pro celkový výkon do 3600W
 D/ Eine Kabelschleife oder mehrere Kabelschleifen für die Gesamtleistung bis 3600 W
 RU/ Одна или несколько кабельных петель при общей мощности до 3600Вт
 SK/ Jeden alebo viac vodičových okruhov pre celkový výkon do 3600 W
 ES/ Uno o más ojalos de cable para una potencia total de hasta 3600W
 FR/ Une ou plusieurs trames d'une puissance totale jusqu'à 3600W

Fig 2 / obr.2 / Abb2 / рис.2

GB/ Several cable loops for a power above 3600W
 CZ/ Několik kabelových smyček pro výkon nad 3600W
 D/ Mehrere Kabelschleifen für die Gesamtleistung über 3600W
 RU/ Несколько кабельных петель при мощности свыше 3600Вт
 SK/ Niekoľko vodičových okruhov pre výkon nad 3600W
 ES/ Uno o más ojalos de cable para la potencia de más de 3600W
 FR/ Plusieurs trames pour puissance totale supérieure à 3600W

CONSIGNES DE SECURITE
Avant toute intervention, déconnecter l'alimentation!
 - Tous les travaux d'installation et de câblage liés au thermostat doivent être effectués hors tension. L'appareil doit être branché et mis en service par du personnel qualifié. Assurez-vous de respecter les règles de sécurité en vigueur.

Vous pouvez piloter une puissance de 3600W (16A) directement avec le thermostat TFT 2 (fig1), passé cette puissance afin d'optimiser la régulation il vous faudra obligatoirement installer un contacteur de puissance (fig2).

Instructions de montage:

- Toutes les gaines arrivant à la boîte d'encastrement du thermostat doivent être bouchées afin d'éviter les courants d'air parasites qui pourrait perturber la régulation.
- Dans le cas d'une installation avec sonde de sol, il est obligatoire d'installer celle-ci dans une gaine seule. (veillez à obstruer la gaine à son extrémité dans la chape). Se reporter au guide d'utilisation pour plus d'explications sur les possibilités de régulation par sonde.

FR