

# FENIX THERM 350



*Návod k instalaci zařízení*  
*Installation instructions*  
*Leggeanvisning*  
*Asennusohjeet*  
*Installationsanleitung*  
*Instrucciones para la instalación*  
*Wytyczne o instalacji urządzenia*

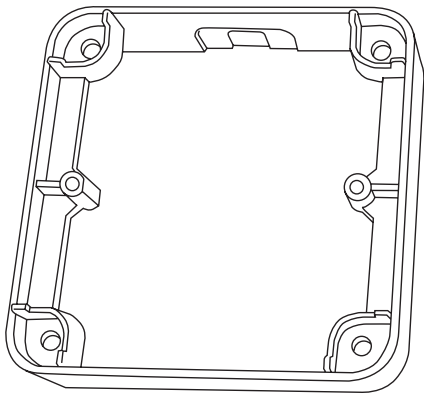
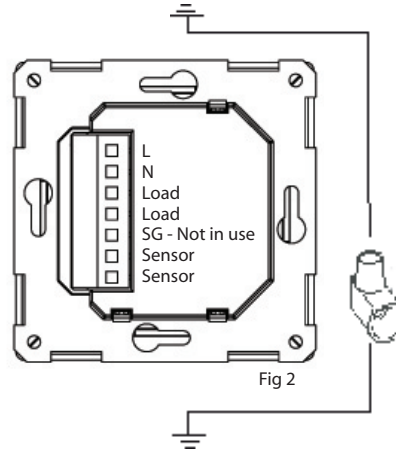
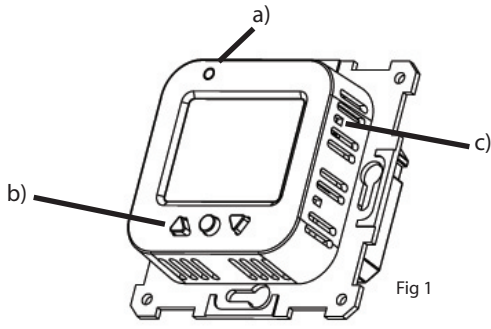

Fig 3

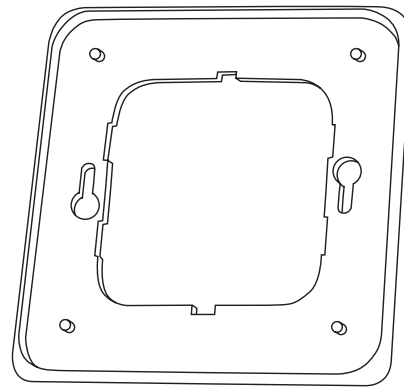

Fig 4

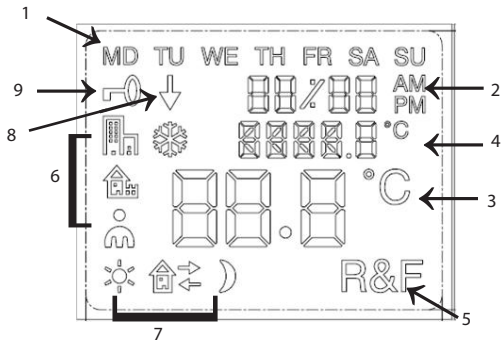





Fig 5

Floor sensor (NTC)	
Temp (C°)	Value (kOhm)
10°C	19,9 kOhm
15°C	15,7 kOhm
20°C	12,5 kOhm
25°C	10,0 kOhm
30°C	8,0 kOhm

## Zkratky použité v návodu k instalaci

CONF	Kontrast	d 15P	Displej		Program pro kancelářské prostředí	
LOCK	Uzamčení	12HR	Displej 12 hod.		Nastavení uživatele	
SET	Nastavení	24HR	Displej 24 hod.		Program proti zamrznutí	
"LEd L"	Nízká intenzita světla kontrolky	"R"	Místnost	4E	4 programy	
"LEd H"	Vysoká intenzita světla kontrolky	"F"	Podlaha	UF IL	Čas aktivace v %	
CLK	Čas	"R&F"	Místnost a podlaha	S	Přechod na letní/zimní čas (DTS)	
DATE	Datum	RNF	Nastavení funkcí	"OH"	Ochrana proti přehřátí	
ON	Zapni	PROG	Programování	"AF"	Adaptační funkce	
OFF	Vypni		Program pro domácí prostředí			
MD Pondělí	TU Úterý	WE Středa	TH Čtvrtek	FR Pátek	SA Sobota	SU Neděle

## Popis

FENIX - Therm 350 je termostat řízený mikroprocesorem a vybavený LCD displejem. Přední část termostatu je vybavena LED diodou s dvojitou funkcí (obr. 1a) a třemi ovládacími tlačítky (obr. 1b).

## Fuzzy technologie

Ovládání teploty je provedeno pomocí algoritmu, který využívá fuzzy technologii. Tato technologie zahrnuje testování termostatu a sběr dat od doby uvedení do provozu a z těchto dat vychází při výpočtu pro zapínání a vypínání. Fuzzy technologie snižuje výkyvy teploty a tak zajišťuje její stabilitu a nižší spotřebu energie. Teplota podlahy se pohybuje v rozmezí nižším než +/- 0,3 stupně. Viz obrázky níže:

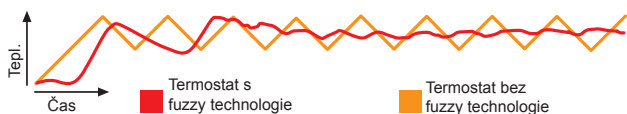

## Instalace

Přístroj FENIX Therm 350 je řešen standardním způsobem umístění do instalační krabice KP68 nebo KU68. Termostat by měl být umístěn mimo dosah přímého slunečního světla a průvanu. Podlahový senzor musí být umístěn v ohebné plastové trubce ( tzv."husí krk" o vnitřním průměru 10-16mm ), kde jsou koncovky trubky zajištěny proti zatečení stavebních hmot tak, aby bylo možné podlahový senzor případně snadno vyměnit. Všechna vedení v instalační krabici musí být utěsněna tak, aby senzor teploty vzduchu nebyl vystaven průvanu.

1. Ujistěte se, že instalační krabice je usazena rovnoběžně se zdí.
2. Stiskněte západku na pravé straně (obr. 1c) a sundejte přední část a rámeček.
3. Připojte k napětí 230 V střídavého proudu napájecí kabel a kabel k podlahovému senzoru. Veškeré podlahové senzory, vedené po povrchu, musí být provedeny v souladu s platnými elektrotechnickými normami. Uzemnění topného kabelu/rohože je propojeno v instalační krabici pomocí konektoru (obr. 2).
4. Vložte termostat do skřínky a připevněte jej pomocí příložených šroubů.
5. Připevněte rámeček a přední část.

## Připevnění pomocí rámečku na omítku

Připevněte rámeček na omítku E 85 816 68 (obr. 3) ke stěně pomocí šroubů. Poté připevněte termostat dle výše uvedených pokynů.

## Nastavení



### Popis displeje

LCD displej termostatu má modré pozadí, které se rozsvítí po stisknutí tlačítka a svítí po dobu 30 vteřin po uvolnění tlačítka. LCD displej (obr. 5) znázorňuje tyto pozice:

Po prvním zapnutí se termostat nastaví do obvyklého režimu.

Displej ukáže.

1. Den v týdnu
2. Čas
3. Nastavenou teplotu 22° C

1 Den v týdnu	Po Út St Čt Pá So Ne	Znázorňuje den v týdnu (po-ne)
2 Čas a datum	88:88 AM PM	Znázorňuje čas ve formátu 12 hod. nebo 24 hod. Datum je ve formátu MM:DD a rok jako 20YY.
3 Teplota	88.8 °C	Znázorňuje nastavení teploty ve stupních C.
4 Menu	8888.8 °C	Znázorňuje aktuální teplotu / zvolené menu.
5 Funkce	R&F	Znázorňuje zvolené funkce termostatu.
6 Nastavené programy		Znázorňuje práci jednotlivých programů (kancelář, domácí prostředí, vlastní nastavení, ochrana před mrazem)
7 Vlastní nastavení		Znázorňuje zvolené funkce programů (ráno, režim nepřítomnosti, návratu domů, noční režim).
8 Činnost programu	↓	Znázorňuje chod programu.
9 Uzamčení	-0	Ukazuje uzamknutí termostatu.

4. Provozní režim (F, pokud je připojen podlahový senzor, jinak nastaví R).

5. Funkce adaptace je zapnuta.

### Menu

Přístup do menu probíhá stisknutím značky ● během standardního nastavování termostatu. Poté stiskněte ▲ nebo ▼ anebo pohybem v programech a ● pro volbu nastavení. Pro výstup z menu bez volby dalšího programu stiskněte ▲ nebo ▼, dokud se na displeji neobjeví END. Potom stiskněte ● nebo vyčkejte 30 sekund pro samočinný návrat.

### Tlačítko zapnutí/vypnutí

Tato funkce programuje termostat do klidového režimu, ve kterém není řízeno topení ( vhodné pro vypnutí mimo topnou sezónu ). Naprogramované funkce hodin a času a nastavení teploty zůstávají zachovány v paměti.

Pro vypnutí stiskněte a 4 sekundy podržte tlačítko ●. Z vypnutého stavu stisknutím a přidržením po dobu 4 sekund tlačítka ● se navrátíte do obvyklého nastavení.

### Uzamčení

Symbol -0 upozorňuje, že je termostat zajištěn. Pro zajištění termostatu:



1. Stiskněte ●. Na displeji se objeví CONF.
  2. Stiskněte ▼ dokud se na displeji neobjeví LOCK.
- Potvrďte volbu pomocí ●.
3. Termostat odemknete současným stiskem ▲ a ▼. Přidržte, dokud nezmizí -0.

### LED dioda

Termostat je vybaven LED diodou s dvojitou funkcí (obr. 1a).

1. Zelené světlo upozorňuje, že termostat je zapnutý a topení je vypnuto.
2. Červené světlo upozorňuje, že termostat je zapnutý a topení je spuštěno.
3. Blikání zeleného a červeného světla indikuje závadu. Termostat upozorňuje na závadu, dokud není vypnut. Pokračujte dle kapitoly o zjišťování a odstraňování závad.
4. Světlo nesvítí, jestliže je termostat vypnutý nebo není napájen.



Intenzita LED diody má dvě polohy, nízkou a vysokou. Standardní nastavení je na nízkou intenzitu. Pro nastavení požadované intenzity

1. Stiskněte ●. Na displeji se objeví .
2. Stiskněte ▼ dokud se na displeji neobjeví . Stiskněte ●.
3. Stiskněte ▼ dokud se v menu neobjeví „LEd“. Stiskněte ●.
4. Pro volbu nastavení stiskněte ▲ nebo ▼. V menu se objeví „LEd L“ nebo „LEd H“. Potvrďte volbu pomocí ●.



## Čas, datum a teplota

Termostat ukazuje čas a datum. Kalendář se automaticky přepíná v přestupných rocích a automaticky se přizpůsobuje ke změně letního/zimního času. Chcete-li využít možnost programu redukce teploty, nastavte čas a datum. Termostat automaticky vypočte, který je den v týdnu.



### Nastavení času

1. Stiskněte ●. Na displeji se objeví .
2. Stiskněte ▼ dokud se na displeji neobjeví . Stiskněte ●.
3. Na menu displeje se objeví . Stiskněte ●. Rozsvítí se hodiny.
4. Hodiny nastavíte stiskem ▲ nebo ▼. Potvrďte volbu pomocí ●.
5. Pro nastavení minut opakujte předchozí činnost.
6. Pro nastavení měsíce a roku opakujte předchozí činnost.

### Nastavení data

1. Stiskněte ●. Na displeji se objeví .
2. Stiskněte ▼ dokud se na displeji neobjeví . Stiskněte ●.
3. Stiskněte ▼ dokud se na displeji neobjeví . Stiskněte ●.
4. Datum nastavíte stiskem ▲ nebo ▼. Potvrďte volbu pomocí ●.



### Vypnutí funkce změna letního / zimního času

1. Stiskněte ●. Na displeji se objeví .
2. Stiskněte ▼ dokud se na displeji neobjeví . Stiskněte ●.
3. Stiskněte ▼ dokud se na displeji neobjeví . Stiskněte ●.
4. Na displeji se objeví aktuální nastavení. Stiskněte ▼ pro provedení změny. Potvrďte volbu pomocí ●.

### Teplota

Po každém stisknutí ▲ nebo ▼ se teplota sníží nebo zvýší o 0,5° C.

### Znázornění nastaveného času na termostatu

1. Stiskněte ●. Na displeji se objeví .
2. Stiskněte ▼ dokud se na displeji neobjeví . Stiskněte ●.
3. Stiskněte ▼ dokud se na displeji neobjeví . Stiskněte ●.
4. Na displeji se objeví aktuální nastavení. Stiskněte ▼ pro provedení změny. Potvrďte volbu pomocí ●.

### Nastavení termostatu



FENIX Therm 350 může pracovat ve třech rozdílných režimech:

**R&F – Podlahový – pokojový termostat.** Vestavěný senzor reguluje teplotu v místnosti.

Kabelový-podlahový senzor omezuje teplotu podlahy.

Omezení může být nastaveno v rozmezí od 5°C do 45° C. Nastavení z výroby je 35° C.



Pro nastavení teploty, které zajišťuje proti přehřátí:

1. Stiskněte ●. Na displeji se objeví .
2. Stiskněte ▼ dokud se na displeji neobjeví . Stiskněte ●.
3. Stiskněte ▼ dokud se na displeji neobjeví OH. Stiskněte ●.
4. Displej znázorňuje aktuální teplotu. Pro provedení změny stiskněte ▲ nebo ▼. Potvrďte volbu pomocí ●.

**„F“ – podlahový termostat.** Vestavěný podlahový senzor reguluje teplotu podlahy. Předem nastavená hodnota je 22° C. Pokud byl podlahový senzor aktivován po prvním spuštění termostatu, termostat tuto funkci zvolí automaticky.

**„R“ – pokojový termostat.** Vestavěný podlahový senzor reguluje teplotu v místnosti. Tuto funkci nelze zvolit, jestliže je spuštěn podlahový senzor. Pokud není podlahový senzor aktivován, při prvním uvedení do provozu termostat tuto funkci zvolí automaticky.



Pro zvolení tohoto nastavení:

1. Stiskněte ●. Na displeji se objeví .
2. Stiskněte ▼ dokud se na displeji neobjeví . Stiskněte ●.
3. Stiskněte ▼ dokud se na displeji neobjeví . Stiskněte ●.
4. Symbol R, F nebo R&F se rozsvítí, podle zvoleného nastavení. Potvrďte volbu pomocí ●.







POZOR! Nelze zvolit funkci R, pokud je zapojen podlahový senzor.

## Nastavené programy





Termostat je vybaven dvěma vstupními programy pro snížení teploty, které jsou přizpůsobeny pro domácí a kancelářské prostředí.









<p>Program pro <b>domácí prostředí</b>.</p> <p>Teplota se automaticky snižuje o 5° C v době: Po - pá 8:30 – 15:00  Po - ne 23:00 – 5:00</p>
<p>Program pro <b>kancelářské prostředí</b>.</p> <p>Teplota se automaticky snižuje o 5° C po celou dobu, s výjimkou: Po - pá 6:00 – 18:00 </p>

To select any of these programmes:



1. Stiskněte ●. Na displeji se objeví .
  2. Stiskněte ▼ dokud se na displeji neobjeví . Stiskněte ●.
- Některý ze symbolů nastavených programů se rozsvítí, podle toho, jaké bylo nastavení (pokud se nerozsvítí žádný symbol, znamená to, že nebyl vybrán žádný z dříve nastavených programů).
3. Pro volbu nastavení mezi , , ,  nebo pro volbu programu stiskněte ▲ nebo ▼. Potvrďte volbu pomocí ●.
- Program původně nastavený zůstane aktivní. Symbol ↓ který se objeví, znamená, že tento program je aktivní.

## Vlastní nastavení uživatele

EB-Therm 350 má program pro vlastní nastavení. Lze nastavit čtyři programy v době od pondělí do neděle. Čtyři možné události v období po- ne jsou RÁNO , NEPŘÍTOMNOST , NÁVRAT  NOC .

1. Stiskněte ●. Na displeji se objeví .
2. Stiskněte ▼ dokud se na displeji neobjeví . Stiskněte ●.
3. Stiskněte ▼ dokud se na displeji neobjeví . Stiskněte ●.
4. Nastavení MASTER , znázorňuje 7 dnů v týdnu. Stiskněte ●.
5. , na displeji je znázorněn běžný čas a teplota.
6. Čísla označující hodinu budou blikat. Zvolte hodinu stiskem ▲ nebo ▼. Potvrďte volbu pomocí ●.
7. Zvolte minutu stiskem ▲ nebo ▼. Potvrďte volbu pomocí ●.
8. Zvolte teplotu stiskem ▲ nebo ▼. Potvrďte volbu pomocí ●.
9.  znázorňuje režim, opakujte kroky 6-8 pro nastavení doby a teploty pro tento program.
10.  znázorňuje režim, opakujte kroky 6-8 pro nastavení doby a teploty pro tento program.
11.  znázorňuje režim, opakujte kroky 6-8 pro nastavení doby a teploty pro tento program.

Pokud je některý den v týdnu odlišný, postupujte níže popsaným způsobem:

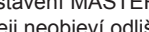
1. Stiskněte ●. Na displeji se objeví .
2. Stiskněte ▼ dokud se na displeji neobjeví . Stiskněte ●.
3. Stiskněte ▼ dokud se na displeji neobjeví . Stiskněte ●.
4. Nyní je znázorněno nastavení MASTER . Stiskněte ▲ nebo ▼ dokud se na displeji neobjeví odlišný den. Potvrďte volbu pomocí ●.
5. Podle kroků 6-11 naprogramujte čtyři režimy.

V případě, že se objeví odlišné dny, použijte výše popsaný způsob.

## Znázornění aktuální hodnoty (momentální teploty)

Jestliže je nastavení režimu zablokováno, stiskněte ●. Světlo se rozsvítí a na 30 sekund znázorní momentální teplotu, malými čísly nad nastavenou hodnotou (nastavená teplota).



Jestliže je termostat naprogramován na funkci podlahového termostatu (F), znázorní momentální teplotu u podlahy.

Jestliže je termostat naprogramován na funkci pokojového termostatu (R), znázorní momentální teplotu v místnosti.



Jestliže je termostat naprogramován na funkci podlahového termostatu (R&F), znázorní momentální teplotu v místnosti.

### Program zajištění před zamrzáním ❄

Jedná se o program určený k nastavení v případě delší nepřítomnosti. Při volbě tohoto programu bude termostat regulovat teplotu podle nastavené hodnoty. Jiné hodnoty nebo nastavení zůstávají v paměti zařízení a termostat se vrací do těchto nastavení po vypnutí tohoto programu. Teplota se může pohybovat mezi 5° C a 15° C. Teplota nastavená při výrobě je 10° C.

1. Stiskněte ●. Na displeji se objeví .
2. Stiskněte ▼ dokud se na displeji neobjeví . Stiskněte ●.
3. Stiskněte ▼ dokud se na displeji neobjeví . Stiskněte ●.
4. Nyní je znázorněna zvolená teplota.
5. Stiskněte ▲ nebo ▼ dokud se na displeji neobjeví požadovaná teplota. Potvrďte volbu pomocí ●.

Pro spuštění programu:

1. Stiskněte ●. Na displeji se objeví .
  2. Stiskněte ▼ dokud se na displeji neobjeví . Stiskněte ●.
- Některý ze symbolů nastavených programů se rozsvítí, podle toho, jaké bylo nastavení (pokud se nerozsvítí žádný symbol, znamená to, že nebyl vybrán žádný z dříve nastavených programů).
3. Pro potvrzení ❄ stiskněte ▼. Potvrďte volbu pomocí ●.
- Program původně nastavený zůstane aktivní. Symbol ↓, který se objeví, znamená aktivitu tohoto programu.



### Kontrast displeje

1. Stiskněte ●. Na displeji se objeví .
2. Stiskněte ●. Na displeji se objeví 1,2,3 ...8 podle nastavených programů.
3. Stiskněte ▲ nebo ▼ pro změnu kontrastu. Potvrďte volbu pomocí ●.

### Adaptační funkce



Termostat je vybaven tzv. adaptační funkcí, což znamená, že pokud byl termostat naprogramován na udržení dané teploty po určitou dobu, termostat samostatně vypočítá, kdy se má zapnout, aby požadovaná teplota byla dosažena v určené době. Nastavení z výroby jsou aktivní.

Pro vypnutí adaptační funkce:

1. Stiskněte ●. Na displeji se objeví .
2. Stiskněte ●. Na displeji se objeví . Stiskněte ●.
3. Stiskněte ▼ dokud displej neukáže „AF“. Stiskněte ●.
4. Displej ukazuje aktuální nastavení. Stiskni ▼ pro provedení změny. Potvrďte volbu pomocí ●.

### Doba činnosti

Termostat může znázornit dobu činnosti procentuálním způsobem za posledních 24 hodin, 7 dnů, 30 dnů nebo 365 dnů. Pro znázornění doby činnosti v procentech:

1. Stiskněte ●. Na displeji se objeví .
  2. Stiskněte ▼ dokud displej neukáže . Stiskněte ●.
- Displej znázorní dobu činnosti za posledních 24 hodin v procentech.
3. Stiskněte ▲, displej znázorní dobu činnosti za posledních 7 hodin v procentech.
  4. Opakujte poslední kroky, aby byl znázorněna doba činnosti za posledních 30 nebo 365 dnů.

### Režim ventilace

V případě snížení teploty o více než 3° C v průběhu jedné minuty, termostat automaticky zapne režim ventilace. Termostat vypne topení na 15 minut. Po uplynutí 15 minut se termostat vrátí do obvyklého režimu. Režim ventilace je vždy aktivní nezávisle na činnosti programů.

### Vyhledávání a odstraňování závad

Jestliže nastane závada, termostat zastaví ohřev. LED dioda svítí střídavě červeně a zeleně. Displej LCD znázorňuje kód závady podle níže uvedeného systému:

Závada 1: zkrat prostorového senzoru.

Závada 2: přerušení prostorového senzoru.

Závada 3: zkrat podlahového-kabelového senzoru.

Závada 4: přerušení podlahového-kabelového senzoru.

### Technická specifikace

Napětí	230VAC-50 Hz
Rozsah teploty vzduchu	5-37° C
Rozsah teploty podlahy	5-37° C
Teplotní limit	5-45° C
Bod vypínání	3600 W / 16A / 230 VAC
Spojovací kabel	max. 2,5 mm2
Indikátor výkonu	cos = 0,3
Hystereze	+0,3° C
Klasifikační třída	I
Spuštění rezervy	P21
Barva	36 hodin Polární bílá jako standard, hliník a bronz za příplatek
Barva displeje	Svítil 30 sekund po uvolnění tlačítka
Maximální délka kabelu senzoru	45m, 2 x 1,5 mm2
Indikace LED diody:	
Zelená	Sít 230 VAC
Červená	vytápění sepnuto
Blikání zeleného a červeného světla	Závada

Kompatibilní k ELJO Trend, Elko RS, Stromfors a sestava instalačních rámu Merten. Certifikát – EMC a odolný k přepětí 2500 VAC.  
Bezpečnostní předpisy: CE  
Splňuje normy RoHS a WEE

### Termostat 350 s vybavením





Výrobek	Rozměry (mm)
Termostat 350	81x81x40
Rámeček na omítku	81x81x18
Kabel senzoru 3m(v soupravě)	
Zadní kryt, polární bílá	86x86x6

Model č. 66 210 84  
Typ IB  
Stupeň znečištění 2  
Nominální napětí = 4000 V  
Rozměr přípojky 2,5 mm2





### Start/Stop nastav předchozí program

Neodstraní program, pouze rozběhne a zastaví dříve nastavený program.

Uvedení programu do provozu:





1. Stiskněte ●. Na displeji se objeví .
  2. Stiskněte ▼ dokud se na displeji neobjeví . Stiskněte ●.
- Je-li program aktivní, svítí jeden ze symbolů    ❄.
3. Pro volbu symbolu stiskněte ▲ nebo ▼, symbol se musí rozsvítit. Potvrďte volbu pomocí ●.

Zastavení programu:

1. Stiskněte ●. Na displeji se objeví .
  2. Stiskněte ▼ dokud se na displeji neobjeví . Stiskněte ●.
- Je-li program aktivní, svítí jeden ze symbolů    ❄.
3. Pro zastavení stiskněte ▲ nebo ▼, symbol musí zhasnout. Potvrďte volbu pomocí ●.



## Abbreviations in the installation instructions

<b>CONF</b>	Contrast	<b>d 15P</b>	Display		Programme for office environment
<b>LOCK</b>	Lock	<b>12HR</b>	12 hours display		User settings
<b>SET</b>	Settings	<b>24HR</b>	24 hours display		Frost protection programme
"LED L"	Low light intensity in control lamp	<b>"R"</b>	Room	<b>4E</b>	4 events
"LED H"	High light intensity in control lamp	<b>"F"</b>	Floor	<b>UF IL</b>	Activating time in %
<b>CLK</b>	Time	<b>"R&amp;F"</b>	Room and floor	<b>S</b>	Daylight Saving Time (DST)
<b>dRFE</b>	Date	<b>RNF</b>	Setting function	<b>"OH"</b>	Overheat protection
<b>ON</b>	On	<b>PROG</b>	Programming	<b>"AF"</b>	Adaptive function
<b>OFF</b>	Off		Programme for home environment		

<b>MD</b> Monday	<b>TU</b> Tuesday	<b>WE</b> Wednesday	<b>TH</b> Thursday	<b>FR</b> Friday	<b>SA</b> Saturday	<b>SU</b> Sunday
------------------	-------------------	---------------------	--------------------	------------------	--------------------	------------------

## Description

FENIX Therm 350 is a microprocessor-controlled thermostat with LCD-display. The front is fitted with an LED with dual function (Fig 1a) and three control buttons (Fig 1b).

## Fuzzy-technology

Temperature control is done with help of an algorithm, which uses fuzzy technology. The technology involves the thermostat testing and collecting data from start-up, and based on this compute when to switch on and off. This technology reduces the temperature variations and thus provides a more constant temperature and lower energy consumption. The floor temperature varies less than +/- 0.3 degrees. See figure below.

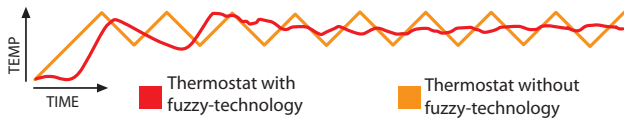

## Installation

Flushing mounting - FENIX Therm 350 is fitted in a standard appliance box 65 mm. The thermostat shall be placed in a location protected from sunlight and draught. The floor sensor must be fitted in a flexible conduit laid in the floor, where the conduit endings are sealed so that the floor sensor can be easily replaced. All tubes leading into the appliance box must be sealed so that the air temperature sensor cannot be affected by draught.

1. Make sure the box is level with the wall.
2. Press the latch, at the right, (Fig 1c) and take off the front and frame.
3. Connect power, voltage 230 VAC, load and floor sensor cable. Any extension of the floor sensor cable must be by means of high voltage current. Protective conductor for incoming feed and heating cable is connected with a connection clip in the box (Fig 2).
4. Insert the thermostat into the mounting box and screw tight with supplied screws.
5. Fit the frame and front.
6. If the thermostat will be installed in double frame, innercorner must be removed.

### Fitting with extension frame

Attach the extension frame E 85 816 68 (Fig 3) to the wall with screws. Then fit the thermostat according to the instructions above.



### Fitting with Backplate

If the supplied frame does not cover the hole, Backplate is used (Fig 4).

## Settings

### Display description

The thermostat's LCD-display has a blue background light, which is activated when a button is pressed and shines for 30 seconds after the last push of a button. The LCD-display (Fig 5) shows the following items:

1 Day of the week	MD TU WETH FR SA SU	Shows current day of the week (Mo-Su)
2 Time & date	88:88 AM PM	Shows time in 12- or 24 hours format. Date is shown as MM:DD and years are shown as 20YY.
3 Temperature	88.8 °C	Shows set point in C.
4 Menu	8888.8 °C	Shows actual temperature /selected menu.
5 Functions	R&F	Shows the thermostat's selected function.
6 Preset programmes		Shows whether any programme is running (office, home environment, own settings, frost protection).
7 Own settings		Shows whether any event functions are selected (wake up, out, back or night).
8 Programme is running	↓	Shows that a programme is running.
9 Lock	⊞	Shows that the thermostat is locked.

The first time the thermostat is switched on it is set to normal mode.

The display shows:

1. Day of the week
2. Time
3. Set point (set temperature) 22° C
4. Thermostat setting (F if floor sensor exists, otherwise R)
5. Adaptive function on

### Menu

The menu is accessed by pressing ● when the thermostat is set to normal. Then press ▲ or ▼ to move around the submenus and ● to select a setting. To exit a menu without selecting a submenu, either press ▲ or ▼ until the display shows END. Then press ● or wait 30 seconds and it will return by itself.

### Power on/off

This function puts the thermostat into hibernate mode, as long as it is in this mode it is not controlling the heating. The clock functions as normal and the times and temperatures that have been programmed remain in the memory.

To access standby mode, press and hold ● for 4 seconds. By pressing and holding ● for 4 seconds, you return to normal settings.

### Lock

⊞ indicates that the thermostat is locked. To lock the thermostat:

1. Press ●. The display shows CONF.
2. Press ▼ repeatedly until the display shows LOCK. Confirm with ●.
3. Unlock the thermostat by pressing ▲ and ▼ simultaneously. Hold them down until ⊞ disappears.

### LED

The thermostat is fitted with an LED with dual function (Fig 1a).

1. Green light – the thermostat is on and the underfloor heating is switched off.
2. Red light – the thermostat is on and the underfloor heating is activated.
3. Flashing green and red light – error indication. The thermostat shows error messages until it is switched off. Continue reading under troubleshooting.
4. No light – the thermostat is switched off or is not getting any current.

The LED's light intensity has two settings, low and high. The standard setting is low. To set the desired level.

1. Press **●**. The display shows **CONF**.
2. Press **▼** repeatedly until the display shows **SEF**. Press **●**.
3. Press **▼** repeatedly until the menu shows "LED". Press **●**.
4. Press **▲** or **▼** to select setting. the menu shows "LED L" or "LED H". Confirm with **●**.

## Time, date and temperature

The thermostat shows time and date. The calendar switches over automatically in leap years and automatically adapts to DST. To be able to use the programme for temperature reduction, time and date must be set. The thermostat automatically computes which day of the week it is.

### Set time

1. Press **●**. The display shows **CONF**.
2. Press **▼** repeatedly until the display shows **SEF**. Press **●**.
3. The menu in the display shows **CLK**. Press **●**. Hours now flash.
4. Press **▲** or **▼** repeatedly to set the hours. Confirm with **●**.
5. Repeat the previous step to set the minutes.
6. Repeat the previous step to set month and year.

### Set date

1. Press **●**. The display shows **CONF**.
2. Press **▼** repeatedly until the display shows **SEF**. Press **●**.
3. Press **▼** repeatedly until the display shows **DATE**. Press **●**.
4. Press **▲** or **▼** repeatedly to set the date. Confirm with **●**.

### Deactivate DST

1. Press **●**. The display shows **CONF**.
2. Press **▼** repeatedly until the display shows **SEF**. Press **●**.
3. Press **▼** repeatedly until the display shows **S**. Press **●**.
4. The display shows the current setting. Press **▼** to change. Confirm with **●**.

### Temperature

For every push on **▲** or **▼** the desired temperature increases or decreases by 0.5°C.

### How the thermostat shows the time is set as follows

1. Press **●**. The display shows **CONF**.
2. Press **▼** repeatedly until the display shows **SEF**. Press **●**.
3. Press **▼** repeatedly until the display shows **dISP**. Press **●**.
4. The display shows the current setting. Press **▼** to change. Confirm with **●**.

### Thermostat settings

FENIX Therm 350 can work with three separate functions:

**"R&F" - Room - and floor-thermostat** – A built-in sensor regulates the room temperature.

The external floor sensor functions as a floor temperature limiter.

The limitation can be set between 5°C and 45°C. The factory setting is 35°C, which gives a surface temperature of approx. 27°C.

To adjust overheat protection temperature:

1. Press **●**. The display shows **CONF**.
2. Press **▼** repeatedly until the display shows **SEF**. Press **●**.
3. Press **▼** repeatedly until the display shows **OH**. Press **●**.
4. Actual temperature is now flashing. Press **▲** or **▼** to change. Confirm with **●**.

In rooms with large windows which are exposed for sunlight, we recommend this setting.

**"F" - Floor thermostat** - The external floor sensor regulates the floor temperature. Preset value is 22°C. If the floor sensor is engaged the first time the thermostat is switched on, the thermostat selects this function automatically.



**"R" - Room thermostat** - A built-in sensor regulates the room temperature. The function cannot be selected when the floor sensor is connected. If the floor sensor is not connected at the first switch-on, the thermostat automatically selects this function.

To select any of these settings:

1. Press **●**. The display shows **CONF**.
  2. Press **▼** repeatedly until the display shows **SEF**. Press **●**.
  3. Press **▼** repeatedly until the display shows **R&F**. Press **●**.
  4. One of the icons **R**, **F** or **R&F** flash, depending on which is the current setting.
  5. Press **▲** or **▼** to change selected setting. Confirm with **●**.
- NOTE! **R** can not be selected if the floor sensor is connected.

### Preset programme

The thermostat has two preset programmes for temperature reduction which are adapted for home- or office environments.





Programme for <b>home environment</b> . The temperature is automatically reduced by 5°C during	
Mo – Fr 08:30 – 15:00	
Mo – Su 23:00 – 05:00	
Programme for <b>office environment</b> . The temperature is automatically reduced 5°C the whole time except for:	
Mo – Fr 06:00 – 18:00	





To select any of these programmes:

1. Press **●**. The display shows **CONF**.
  2. Press **▼** repeatedly until the display shows **PROG**. Press **●**.
- One of the icons for preset programmes will flash, depending on the current setting. (If no icon flashes, no preset programme is selected).
3. Press **▲** or **▼** to select between , , ,  or no programme. Confirm with **●**.

If a preset programme is selected the programme starts up. **↓** is shown together with actual icon and indicates that a programme is running.

### User settings

FENIX Therm 350 has programmes for own settings. You can set four events Monday to Sunday. The four events Mo-Su are WAKEUP , OUT , BACK  and NIGHT .

1. Press **●**. The display shows **CONF**.
2. Press **▼** repeatedly until the display shows **SEF**. Press **●**.
3. Press **▼** repeatedly until the display shows **4E**. Press **●**.
4. The MASTER set, <sup>MD TU WETH FR SA SU</sup>, all 7 days are now displayed. Press **●**.
5. , actual time and temperature is shown in the display.
6. The hours digits are flashing. Press **▲** or **▼** to set the hours. Confirm with **●**.
7. Press **▲** or **▼** to set the minutes. Confirm with **●**.
8. Press **▲** or **▼** to set the temperature. Confirm with **●**.
9.  is shown, repeat steps 6-8 to set the time and temperature for this event.
10.  is shown, repeat steps 6-8 to set the time and temperature for this event.
11.  is shown, repeat steps 6-8 to set the time and temperature for this event.

If any of the days of the week are divergent, do as follows:

1. Press **●**. The display shows **CONF**.
2. Press **▼** repeatedly until the display shows **SEF**. Press **●**.
3. Press **▼** repeatedly until the display shows **4E**. Press **●**.
4. Now actual MASTER set is shown, <sup>MD TU WETH FR SA SU</sup>. Press **▲** or **▼** repeatedly until the divergent day is shown. Confirm with **●**.
5. Program the 4 events of the day, according to step 6-11 above.

Is there any more divergent days, repeat steps above.

### Display of actual value (current temperature)

When the key set is locked, press **●**. The light comes on and the current temperature is displayed for 30 seconds as small digits above the set value (the temperature required).

If the thermostat is set as a floor thermostat (**F**), it displays the current temperature in the floor.

If the thermostat is set as a room thermostat (**R**), it displays the current temperature in the room.

If the thermostat is set as a room and floor thermostat, (**R&F**) it displays the current temperature in the room.

### Frost protection programme ❄

This programme is designed for long absence. When this program is selected, the thermostat will regulate by this set value. All other set values and settings will remain in memory and the thermostat will go back to them when this program will be deactivated. The temperature can be between 5°C and 15°C. Factory set temperature is 10°C.

1. Press ●. The display shows CONF.
2. Press ▼ repeatedly until the display shows SEF. Press ●.
3. Press ▼ repeatedly until the display shows FP. Press ●.
4. Now the selected temperature is flashing.
5. Press ▲ or ▼ to select the set value. Confirm with ●.

To activate this programme:

1. Press ●. The display shows CONF.
  2. Press ▼ repeatedly until the display shows PROG. Press ●.
- One of the icons for preset programmes will flash, depending on the current setting. (If no icon flashes, no preset programme is selected).
3. Press ▼ to select ❄. Confirm with ●.

If a preset programme is selected the programme starts up. ↓ is shown together with ❄ and indicates that the programme is running.

### Display contrast

1. Press ●. The display shows CONF.
2. Press ●. The display shows 1,2, 3.....8 depending on actual setting.
3. Press ▲ or ▼, to change the contrast. Confirm with ●.

### Adaptive function

The thermostat is equipped with a so-called adaptive function, which means that if you have programmed the thermostat to keep a certain temperature at a certain time, the thermostat will calculate itself when to start heating so that the floor surface will keep the set temperature at the preset time. Factory set is ON.

To deactivate the adaptive function:

1. Press ●. The display shows CONF.
2. Press ▼ repeatedly until the display shows SEF. Press ●.
3. Press ▼ repeatedly until the display shows "AF". Press ●.
4. The display shows the actual settings. Press ▼ to change. Confirm with ●.

### Operation time

The thermostat can show the operation time in percent for the last 24 hours, 7 days, 30 days or 365 days. To see the percentage operation time:

1. Press ●. The display shows CONF.
  2. Press ▼ repeatedly until the display shows UT. Press ●.
- The display shows operation time in percent for the last 24 hours.
3. Press ▲. The display shows 7d and operation time in percent for the last 7 days.
  4. Repeat the steps above to show the operation time for the last 30 days or 365 days, respectively.

### Ventilation mode

If the measured temperature is reduced by more than 3°C during one minute, the thermostat is automatically put in ventilation mode. The thermostat stops heating for 15 minutes. When 15 minutes have passed, the thermostat returns to normal mode.

The ventilation mode is always active, regardless of which programme is running.

### Troubleshooting

When an error occurs, the thermostat will switch off the heating. The LED flashes alternately in red and green. The LCD-display shows a flashing error code, the display shows according to below:

Error 1: Short circuit room sensor.

Error 2: Interruption room sensor.

Error 3: Short circuit floor sensor.

Error 4: Interruption floor sensor.

The supply cord of this control can be replaced only by the manufacturer or his accredited service agent.

### Technical specifications

Voltage	230 VAC-50 Hz
Air temperature range	5-37°C
Floor temperature range	5-37°C
Temperatur limiter	5-45°C
Breaking capacity	3600W / 16A / 230 VAC
Connection cable	max 2,5 mm <sup>2</sup>
Load	cos φ = 0,3
Hysteresis	+/- 0,3°C
Protection class	IP21
Run reserve	36 hours
Colour	Polar white as standard, aluminium and bronze as option
Background lighting	Shines 30 seconds after the last button is pushed
Max length sensor cable	45 m, 2 x 1,5mm <sup>2</sup>
The LED's indication:	
Green	230 VAC supply connected
Red	Floor heating cable operating
Flashing green and red light	Error indication

Adapted for Eljo Trend, Elko RS, Strömfors and Merten frame-systems.

EMC-certified and can handle an overvoltage of 2 500 VAC.

Safety standard: CE

Fulfils the RoHS and WEEE-directive

### FENIX Therm 350 with accessories

Article	Dimensions (mm)
FENIX Therm 350	81x81x40
Extension frame	81x81x18
Sensor cable 3 m (included in the pack)	
Back plate, polar white	86x86x6

Model no.66 210 84

Type IB

Degree of pollution 2





Rated impulse voltage = 4000V

Size of terminal 2,5 mm<sup>2</sup>





### Start / Stop set back programme

This will not erase settings, will only start and stop set back programme.

Start programme:

1. Press ●. Display shows CONF.
  2. Press ▼ repeatedly until display shows PROG. Press ●.
- If a programme is active one icon is flashing    .
3. Press ▲ or ▼ repeatedly to choose icon, chosen icon must flash. Confirm with ●.

Stop programme:

1. Press ●. Display shows CONF.
  2. Press ▼ repeatedly until display shows PROG. Press ●.
- If a programme is active one icon is flashing    .
3. Press ▲ or ▼ repeatedly until no icon flash. Confirm with ●.



## Forkortelser i anvisningen

<b>CONF</b>	Kontrast	<b>DISP</b>	Display		Program for kontormiljø
<b>LOCK</b>	Lås	<b>12HR</b>	12 timers visning		Brukerinnstillinger
<b>SET</b>	Innstillinger	<b>24HR</b>	24 timers visning		Frostbeskyttelsesprogram
"LED L"	Lav lysstyrke på kontrollampe	<b>"R"</b>	Rom	<b>4E</b>	4 hendelser
"LED H"	Høy lysstyrke på kontrollampe	<b>"F"</b>	Gulv	<b>UF IL</b>	Innkoplingstid i %
<b>CLK</b>	Klokkeslett	<b>"R&amp;F"</b>	Rom og gulv	<b>S</b>	Sommertid
<b>DATE</b>	Dato	<b>RNF</b>	Innstilling av funksjon	<b>"OH"</b>	Overopphetingsbeskyttelse
<b>ON</b>	På	<b>PROG</b>	Programmering	<b>"AF"</b>	Adaptiv funksjon
<b>OFF</b>	Av		Program for boligmiljø		
<b>MD</b>	Mandag	<b>TU</b>	Tirsdag	<b>WE</b>	Onsdag
<b>TH</b>	Torsdag	<b>FR</b>	Fredag	<b>SA</b>	Lørdag
<b>SU</b>	Søndag				

## Beskrivelse

FENIX Therm 350 er en mikroprosessorstyrt termostat med LCD-display. Fronten er utstyrt med en lysdiode med dobbelfunksjon (Fig. 1a) og tre betjeningsknapper (Fig 1b).

## Fuzzy-teknikk

Temperaturreguleringen finner sted ved hjelp av en algoritme som bruker fuzzy-teknikk. Teknikken innebærer at termostaten fra begynnelsen av tester og samler inn informasjon, og ut fra dette beregner når den skal slå strømmen av og på. Denne teknikken reduserer temperatursvingningene, noe som gir jevnere temperatur og lavere energiforbruk. Temperaturen i gulvet varierer med mindre enn +/- 0,3 grader. Se illustrasjonen under.

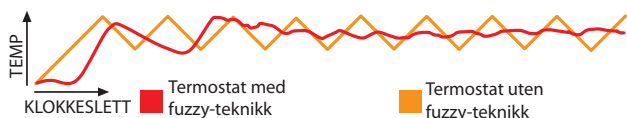

## Installasjon

**Innfelt montering** – FENIX Therm 350 monteres i en standard apparatboks 65 mm. Termostaten må plasseres slik at den er beskyttet mot direkte sollys og trekk. Gulvgiveren skal monteres i en spiralslange lagt i gulvet, der rørenden tettes slik at gulvgiveren enkelt kan skiftes. Alle innkommende rør til apparatboksen må tettes til, slik at temperatulgiveren ikke påvirkes av trekk.

1. Pass på at boksen ligger i nivå med veggen.
2. Trykk på sperrehaken, høyre side (Fig. 1c) og løft av fronten og rammen.
3. Kople til strøm, tilslutningsspenning 230 VAC, last og gulvgiverkabel. Eventuell forlengelse av gulvgiverkabelen må utføres som sterkstrøminstallasjon. Jordleder for innkommende mating samt for varmekabel tilsluttes med koplingsklemme i boksen (Fig. 2).
4. Før termostaten inn i apparatboksen og skru den fast med de medfølgende skruene.
5. Monter rammen og fronten.
6. Hvis termostaten monteres i dobbel ramme må hjørnene i dobbelrammen fjernes.

## Montering med forhøyningsramme

Skrue fast forhøyningsrammen E 85 816 68 (Fig. 3) i veggen. Monter deretter termostaten ifølge anvisningen over.

## Montering med bakplate

Hvis den medfølgende rammen ikke dekker hullet brukes bakplate (Fig. 4).

## Innstillinger

### Displaybeskrivelse

Termostatens LCD-display har blå bakgrunnsbelysning som aktiveres når knappene trykkes inn, og som lyser i 30 sekunder etter siste knappetrykk. LCD-displayet (Fig 5) inneholder følgende punkter:

1 Ukedag	MD TU WE TH FR SA SU	Viser gjeldende ukedag (man-søn)
2 Klokkeslett og dato	88:88 AM PM	Viser klokkeslett i 12 timers eller 24 timers format. Dato vises som MM.DD, og år vises som 20YY.
3 Temperatur	88.8 °C	Viser ønsket temperatur (børverdi) i C.
4 Meny	8888.8 °C	Viser gjeldende temperatur (erverdi) /valgt meny.
5 Funksjoner	R&F	Viser termostatens valgte funksjon.
6 Forhåndsinnstilte programmer		Viser om noen av programmene kjøres (kontor, boligmiljø, egne innstillinger, frostbeskyttelse).
7 Egne innstillinger		Viser om noen av hendelsesfunksjonene er valgte (våkne, ute, tilbake eller natt).
8 Program kjøres	↓	Viser at et program kjøres
9 Lås	⊖	Viser at termostaten er låst.

Første gang termostaten startes er den innstilt på normalstilling.

Displayet viser:

1. Ukedag
2. Klokkeslett
3. Børverdi (innstilt temperatur) 22 °C
4. Termostatstilling (F hvis gulvgiver finnes, ellers R)
5. Adaptiv funksjon på

### Meny

Menyen åpnes ved å trykke ● når termostaten står i normalstilling. Trykk deretter ▲ eller ▼ for å navigere i undermenyene, og ● for å velge en innstilling. For å gå ut av en meny uten å velge undermeny trykker du enten ▲ eller ▼ til displayet viser END. Trykk deretter på ● eller vent 30 sekunder, slik at displayet tilbakestilles selv.

### Power on/off

Denne funksjonen setter termostaten i hvilefunksjon, noe som innebærer at den ikke regulerer varmen. Klokken går som vanlig, og innprogrammerte klokkeslett og temperaturer beholdes i minnet.

For å gå til Standby-stilling holder du ● inne i 4 sekunder. Ved å holde inne ● i 4 sekunder på nytt, stilles termostaten tilbake til normalstilling.

### Lås

⊖ indikerer at termostaten er låst. Lås termostaten på følgende måte:

1. Trykk ●. Displayet viser CONF.
2. Trykk ▼ flere ganger til displayet viser LOCK. Bekreft med ●.
3. Lås opp termostaten ved å trykke ▲ og ▼ samtidig. Hold knappene inne til ⊖ forsvinner.

### Lysdiode

Termostaten er utstyrt med en lysdiode med dobbel funksjon (Fig. 1a).

1. Grønt lys - termostaten er på og gulvvarmen er slått av.
2. Rødt lys - termostaten er på og gulvvarmen er aktivert.
3. Blinkende grønt og rødt lys - feil. Termostaten viser feilmelding til den blir slått av. Les mer under feilsøking.
4. Ingen lys – termostaten er slått av eller får ingen strøm.

Lysdiodens lysstyrke er justerbar i to nivåer, lav og høy. Standardinnstillingen er lav. Slik stiller du inn ønsket nivå:

1. Trykk **•**. Displayet viser **CONF**.
2. Trykk **▼** flere ganger til displayet viser **SEF**. Trykk **•**.
3. Trykk **▼** flere ganger til menyen viser "LEd". Trykk **•**.
4. Trykk **▲** eller **▼** for å velge innstilling. Menyene viser "LEd L" eller "LEd H". Bekreft med **•**.

### Klokkeslett, dato og temperatur

Termostaten viser klokkeslett og dato. Kalenderen stilles automatisk ved skuddår, og tilpasses automatisk til sommertid og vintertid. For at du skal kunne bruke programmet for temperatursenkning må klokkeslett og dato stilles inn. Termostaten beregner automatisk hvilken ukedag det er.

#### Stille klokken

1. Trykk **•**. Displayet viser **CONF**.
2. Trykk **▼** flere ganger til displayet viser **SEF**. Trykk **•**.
3. Menyene i displayet viser **CLK**. Trykk **•**. Timetallet blinker.
4. Trykk **▲** eller **▼** flere ganger for å stille timer. Bekreft med **•**.
5. Gjenta forrige trinn for å stille minutter.
6. Trykk **▲** eller **▼** flere ganger for å stille inn dag. Bekreft med **•**.
7. Gjenta forrige trinn for å stille inn måned og år.

#### Stille inn dato

1. Trykk **•**. Displayet viser **CONF**.
2. Trykk **▼** flere ganger til displayet viser **SEF**. Trykk **•**.
3. Trykk **▼** flere ganger til displayet viser **DATE**. Trykk **•**.
4. Trykk **▲** eller **▼** flere ganger for å stille datoen. Bekreft med **•**.

#### Deaktivere sommertid/vintertid

1. Trykk **•**. Displayet viser **CONF**.
2. Trykk **▼** flere ganger til displayet viser **SEF**. Trykk **•**.
3. Trykk **▼** flere ganger til displayet viser **S**. Trykk **•**.
4. Displayet viser den gjeldende innstillingen. Trykk **▼** for å endre. Bekreft med **•**.

#### Temperatur

For hvert trykk på **▲** eller **▼** heves eller senkes ønsket temperatur med 0,5 °C.

#### Termostatens klokkeslettvisning stilles inn på følgende måte

1. Trykk **•**. Displayet viser **CONF**.
2. Trykk **▼** flere ganger til displayet viser **SEF**. Trykk **•**.
3. Trykk **▼** flere ganger til displayet viser **DISP**. Trykk **•**.
4. Displayet viser den gjeldende innstillingen. Trykk **▼** for å endre. Bekreft med **•**.

#### Termostatinnstillinger

FENIX Therm 350 kan fungere med tre separate funksjoner:

**"R&F"** – Rom- og gulvtermostat – En innebygd giver regulerer romtemperaturen. Den eksterne gulvføleren fungerer som temperaturbegrensning. Begrensningen kan stilles inn mellom 5 °C og 45 °C, og er fabrikkinnstilt på 35 °C, noe som gir en overflatetemperatur på ca. 27 °C.

Slik endrer du avbruddstemperatur:

1. Trykk **•**. Displayet viser **CONF**.
2. Trykk **▼** flere ganger til displayet viser **SEF**. Trykk **•**.
3. Trykk **▼** til displayet viser **OH**. Trykk **•**.
4. Den innstilte temperaturen blinker på displayet. Trykk **▲** eller **▼** for å endre. Bekreft med **•**.

Vi anbefaler denne innstillingen i rom med store vindusflater som slipper inn mye sol.

**"F"** – Gulvtermostat – Den eksterne gulvgiveren regulerer gulvtemperaturen. Forhåndsinnstilt verdi er 22 °C. Hvis gulvgiveren er tilkoplest når termostaten slås på første gang, velger termostaten denne funksjonen automatisk.



**"R"** – Romtermostat – En innebygd giver regulerer romtemperaturen. Funksjonen kan ikke velges hvis gulvgiveren er tilkoplest. Hvis gulvgiveren ikke er tilkoplest ved første innkopling velger termostaten automatisk denne funksjonen.

Slik velger du en av disse innstillingene:





1. Trykk **•**. Displayet viser **CONF**.
  2. Trykk **▼** flere ganger til displayet viser **SEF**. Trykk **•**.
  3. Trykk **▼** flere ganger til displayet viser **R&F**. Trykk **•**.
  4. Enkelte av symbolene **R**, **F** og **R&F** blinker, avhengig av den gjeldende innstillingen.
  5. Trykk **▲** eller **▼** for å endre valgt innstilling. Bekreft med **•**.
- OBS! **R** kan ikke velges hvis gulvgiver er tilkoplest.

#### Forhåndsinnstilte programmer

Termostaten har to forhåndsinnstilte programmer for temperatursenkning som er tilpasset bolig- og kontormiljø.

Program for <b>boligmiljø</b> . Temperaturen senkes automatisk 5 °C Man – Fre kl. 08.30 – 15.00 Man – Søn kl. 23.00 – 05.00 
Program for <b>kontormiljø</b> . Temperaturen senkes automatisk 5°C hele tiden unntatt: Man – Fre kl. 6.00 – 18.00 





Slik velger du et av disse programmene:

1. Trykk **•**. Displayet viser **CONF**.
  2. Trykk **▼** flere ganger til displayet viser **PROG**. Trykk **•**.
- Enkelte av symbolene for forhåndsinnstilt program blinker, avhengig av gjeldende innstilling. (Hvis ingen symboler blinker er ingen forhåndsprogrammerte programmer valgt).
3. Trykk **▲** eller **▼** for å velge mellom     eller ingen programmer. Bekreft med **•**.
- Hvis et forhåndsinnstilt program velges blir programmet startet. **↓** vises sammen med det valgte symbolet og indikerer at et program kjøres.

#### Brukerinnstillinger

FENIX Therm 350 har program for egne innstillinger. Man kan stille inn fire hendelser mandag til søndag. De fire hendelsene man-søn er WAKEUP  OUT , BACK  och NIGHT .

Det er mulig å endre børverdien når programmet er aktivt. Ved neste programmerte hendelse går termostaten tilbake til den programmerte temperaturen.

1. Trykk **•**. Displayet viser **CONF**.
2. Trykk **▼** flere ganger til displayet viser **SEF**. Trykk **•**.
3. Trykk **▼** flere ganger til displayet viser **4E**. Trykk **•**.
4. Nå vises MASTERDAG, ukens 7 dager er forhåndsinnstilt. MD TU WETH FR SA SU Trykk **•**.
5.  vises i displayet. Gjeldende klokkeslett og temperatur vises i displayet.
6. Timeangivelsen blinker. Trykk på **▲** eller **▼** for å stille inn timer. Bekreft med **•**.
7. Trykk **▲** eller **▼** for å stille inn minutter. Bekreft med **•**.
8. Trykk **▲** eller **▼** for å stille inn temperatur. Bekreft med **•**.
9.  vises. Gjenta trinn 6-8 for å stille inn klokkeslett og temperatur for denne hendelsen.
10.  vises. Gjenta trinn 6-8 for å stille inn klokkeslett og temperatur for denne hendelsen.
11.  vises. Gjenta trinn 6-8 for å stille inn klokkeslett og temperatur for denne hendelsen.

Hvis noen av ukens dager skal avvike, gjør du slik:

1. Trykk **•**. Displayet viser **CONF**.
2. Trykk **▼** flere ganger til displayet viser **SEF**. Trykk **•**.
3. Trykk **▼** flere ganger til displayet viser **4E**. Trykk **•**.
4. Nå vises gjeldende MASTERDAG MD TU WETH FR SA SU. Trykk **-** eller **+** flere ganger til den avvikende dagen vises. Bekreft med **•**.
5. Programmer døgnets fire hendelser i henhold til trinn 6-11 over.

Hvis det finnes flere avvikende dager gjentas fremgangsmåten over.

#### Visning av erverdi (gjeldende temperatur)

Når knappene er låst trykker du **•**. Belysningen tennes og gjeldende temperatur vises i 30 sekunder som små sifre over børverdien (ønsket temperatur).

Hvis termostaten er innstilt som gulvtermostat (**F**) vises gjeldende gulvtemperatur.

Hvis termostaten er innstilt som romtermostat (**R**) vises gjeldende romtemperatur.

Hvis termostaten er innstilt som rom- og gulvtermostat (**R&F**) vises gjeldende romtemperatur.

### Frostbeskyttelsesprogram ❄

Dette programmet er beregnet for lang tids fravær. Når dette programmet er valgt regulerer termostaten temperaturen etter denne børverdien. Den vanlige børverdien og andre innstillinger lagres i minnet, og termostaten tilbakestilles til disse verdiene når frostbeskyttelsesprogrammet deaktiveres. Temperaturen kan stilles inn mellom 5 °C og 15 °C. Fabrikkinnstilt temperatur er 10 °C.

1. Trykk ●. Displayet viser **CONF**.
2. Trykk ▼ flere ganger til displayet viser **SEF**. Trykk ●.
3. Trykk ▼ flere ganger til displayet viser **F.P.** Trykk ●.
4. Den innstilte temperaturen blinker.
5. Endre ønsket temperatur ved å trykke ▲ eller ▼. Bekreft med ●.

Slik aktiverer du dette programmet:

1. Trykk ●. Displayet viser **CONF**.
  2. Trykk ▼ flere ganger til displayet viser **PROG**. Trykk ●.
- Enkelte av symbolene for forhåndsinnstilt program blinker, avhengig av gjeldende innstilling. (Hvis ingen symboler blinker er ingen forhåndsprogrammerte programmer valgt).
3. Trykk ▼. Displayet viser blinkende ❄ Bekreft med ●.
- ▼ vises sammen med ❄, og indikerer at programmet kjøres.

### Displaykontrast

1. Trykk ●. Displayet viser .
2. Trykk ●. Displayet viser 1,2, 3.....8 avhengig av gjeldende innstilling.
3. Trykk ▲ eller ▼ for å justere kontrasten. Bekreft med ●.

### Adaptiv funksjon

Termostaten er utstyrt med en såkalt adaptiv funksjon, noe som innebærer at hvis du programmerer termostaten til å holde en viss temperatur ved et visst klokkeslett, vil termostaten selv beregne når den skal slå på varmen. Funksjonen er i stillingen ON ved levering. Slik endrer du den adaptive funksjonen:

1. Trykk ●. Displayet viser **CONF**.
2. Trykk ▼ flere ganger til displayet viser **SEF**. Trykk ●.
3. Trykk ▼ flere ganger til displayet viser "AF". Trykk ●.
4. Displayet viser den gjeldende innstillingen. Trykk ▼ for å endre. Bekreft med ●.

### Innkoplingstid

Termostaten kan vise innkoplet tid i prosent siste 24 timer, siste 7 døgn, siste 30 døgn eller siste 365 døgn. Slik viser du prosentvis innkoplingstid:

1. Trykk ●. Displayet viser **CONF**.
  2. Trykk ▼ flere ganger til displayet viser **UF IL**. Trykk ●.
- Displayet viser innkoplet tid i prosent for de siste 24 timene.
3. Trykk ▲ for å vise innkoplet tid siste 7 døgn.
  4. Gjenta trinn 3 over for å vise innkoplet tid siste 30 døgn og 365 døgn.

### Ventilasjonsstilling

Hvis målt temperatur reduseres med mer enn 3 °C i løpet av ett minutt, settes termostaten automatisk i ventilasjonsstilling. Termostaten kopler ut varmen i 15 minutter. Når 15 minutter har gått går termostaten tilbake til normalstilling.

Ventilasjonsstilling er alltid aktiv, uansett hvilket program som kjøres.

### Feilsøking

Hvis det oppstår feil stenger termostaten av varmen. Lysdioden blinker vekselvis rødt og grønt. LCD-displayet viser en blinkende feilkode, som beskrives under:

Error 1: Kortslutning romføler.

Error 2: Brudd romføler.

Error 3: Kortslutning gulvføler.

Error 4: Brudd gulvføler.

### Tekniske data

Spenning	230 VAC-50 Hz
Lufttemperaturområde	5-37 °C
Gulvtemperaturområde	5-37 °C
Temperaturbegrensning	5-45 °C
Bryterkapasitet	3600W / 16A / 230 VAC
Tilslutningskabel	maks. 2,5 mm <sup>2</sup>
Belastning	cos φ = 0,3
Koplingsdifferanse	+/- 0,3 °C
Kapslingsklasse	IP21
Batterireserve	36 timer
Farge	Polarhvit som standard, aluminium og bronse som tilleggsgvalg
Bakgrunnsbelysning	Lyser 30 sekunder etter siste knappetrykk
Maks. lengde giverkabel	45 m, 2 x 1,5 mm <sup>2</sup>
Lysdiodens indikasjon:	
Grønn	Mating 230 VAC innkoplet
Rød	Gulvvarme i drift
Blinkende grønt og rødt lys	Feilindikering

Tilpasset Eljo Trend, Elko RS, Strømfors og Merten rammesystemer. EMC-godkjent og tåler en overspenning på 2500 VAC. Sikkerhetsstandard: CE Oppfyller RoHS og WEEE-direktiv

### Termostat 350 med tilbehør

Artikkel	Mål (mm)
FENIX Therm 350	81x81x40
Forhøyningsramme	81x81x18
Giverkabel 3 m (inkludert i forpakningen)	
Bakplate, polarhvit	86x86x6

I de tilfeller forskriftene krever 2-polet brytning, må termostaten ha ett forankoblet 2-polig brytning.

### Starte /Slå av temperatursenkingsprogram.

OBS! Dette sletter ikke innstillingene, men start /Stopper bare temperatursenkingsprogrammet.

Slik starter du et program:

1. Trykk ●. Displayet viser **CONF**.
  2. Trykk ▼ flere ganger til displayet viser **PROG**. Trykk ●.
- Hvis et program kjøres blinker noen av symbolene , ellers lyser alle symbolene fast.
3. Trykk ▲ eller ▼ flere ganger for å velge symbol. Det valgte programsymbolet skal blinke. Bekreft med ●.

Slik stopper du et program:

1. Trykk ●. Displayet viser **CONF**.
  2. Trykk ▼ flere ganger til displayet viser **PROG**. Trykk ●.
- Hvis et program kjøres blinker noen av symbolene , ellers lyser alle symbolene fast.
3. Trykk ▲ eller ▼ flere ganger til ingen symboler blinker. Bekreft med ●.

## Käyttöohjeen lyhenteet

<b>CONF</b>	Kontrasti	<b>DISP</b>	Näyttö		Ohjelma toimistoympäristöön
<b>LOCK</b>	Lukitus	<b>12HR</b>	12 tunnin näyttö		Käyttäjän asetukset
<b>SET</b>	Asetukset	<b>24HR</b>	24 tunnin näyttö		Hallasuojausohjelma
"LED L"	Pieni valaistusteho merkkivalossa	<b>"R"</b>	Huone	<b>4E</b>	4 tapahtumaa
"LED H"	Suuri valaistusteho merkkivalossa	<b>"F"</b>	Lattia	<b>UF IL</b>	Kytentäaika %
<b>CLK</b>	Kellonaika	<b>"R&amp;F"</b>	Huone ja lattia	<b>SI</b>	Kesäaika
<b>DATE</b>	Päiväys	<b>RNF</b>	Toiminnon säätäminen	<b>"OH"</b>	Ylikuumenemissuoja
<b>ON</b>	Päällä	<b>PROG</b>	Ohjelmointi	<b>"AF"</b>	Mukautuva toiminto
<b>OFF</b>	Pois päältä		Ohjelma kotiympäristöön		

MD Maanantai    TU Tiistai    WE Keskiviikko    TH Torstai    FR Perjantai    SA Lauantai    SU Sunnuntai

## Kuvaus

FENIX Therm 350 on mikroprosessorilla ohjattu termostaatti, jossa on LCD-näyttö. Etuosassa on kaksitoiminen valodiodi (kuva 1a) ja kolme ohjausnäppäintä (kuva 1b).

## Fuzzy-teknikka

Lämpötilan säätelyyn käytetään algoritmia, joka hyödyntää fuzzy-teknikkaa. Tekniikkaan kuuluu se, että termostaatti testaa ja kerää tietoja alusta lähtien ja laskee lisäksi, milloin sen tulee käynnistyä ja pysähtyä. Tämä tekniikka vähentää lämpötilan vaihteluja, joten lämpötilasta tulee tasaisempi ja energiankulutus pienenee. Lattian lämpötila vaihtelee alle +/- 0,3 astetta. Katso alla olevaa kuvaa.



## Asennus

**Asennus upottamalla** - FENIX Therm 350 asennetaan 65 mm:n vakioalitekoteloon. Laite on sijoitettava niin, että termostaatti on suojassa suoralta auringonpaisteelta ja vedolta. Lattia-anturi tulee kiinnittää lattiaan asennettuun taipuisaan muoviputkeen ja putken päät tiivistää niin, että lattianturin saa helposti vaihdettua. Kaikki laitekoteloon tulevat putket tulee tiivistää niin, ettei veto vaikuta ilman lämpötila-anturiin.

1. Tarkista, että kotelo on seinän tasalla.
2. Paina pidäkehakaa oikealla puolella (kuva 1c) ja nosta etuosa ja kehys irti.
3. Kytke sähkö, kytkentäjännite 230 V AC, kuorma ja lattia-anturin johdot. Lattia-anturin johdon mahdollinen pidennys tulee tehdä vahvavirran edellyttämällä tavalla. Suojajohtimet syöttöjännitteelle ja lämmityskaapelille kytketään koteloon kytkentäliittimellä (kuva 2).
4. Aseta termostaatti laitekoteloon ja ruuvaa kiinni olemassa olevilla ruuveilla.
5. Aseta kehys ja etuosa.
6. Jos termostaatti asennetaan kaksoiskehykseen, kaksoiskehyksen nurkat on poistettava.

## Asennus korotuskehyksellä

Ruuvaa korotuskehys 35 304 73 (kuva 3) seinään. Asenna sitten termostaatti edellä olevien ohjeiden mukaan.

## Asennus taustalevyllä

Jos olemassa oleva kehys ei peitä aukkoo, käytetään taustalevyä (kuva 4).

## Asetukset

### Näytön kuvaus

Termostaatin LCD-näytössä on sininen taustavalo, joka syttyy, kun jotain näppäintä painetaan ja palaa 30 sekunnin ajan viimeisestä painalluksesta. LCD-näytössä (kuva 5) on seuraavat kohdat:

1 Viikonpäivä	MD TU WE TH FR SA SU	Näyttää viikonpäivän (ma-su)
2 Kellonaika ja päiväys	88/88 AM PM	Näyttää kellonajan 12 tai 24 tunnin muodossa. Päiväys näkyy muodossa KK:PP ja vuosi muodossa 20VV.
3 Lämpötila	88.8 °C	Näyttää halutun lämpötilan (ohjearvon) C-asteina.
4 Valikko	8888.8 °C	Näyttää tämänhetkisen lämpötilan (todellisen arvon) / valittu valikko.
5 Toiminnot	R&F	Näyttää termostaatin valitun toiminnon.
6 Esiasetettu ohjelma		Näyttää, onko jokin ohjelmista käynnissä (toimisto, kotiympäristö, omat asetukset, hallasuojaus).
7 Omat asetukset		Näyttää, onko jokin tapahtumatoimintoa valittuna (herätys, ulkona, paluu tai yö).
8 Ohjelma suoritetaan	↓	Näyttää, että ohjelma on käynnissä.
9 Lukitus	-0	Tarkoittaa, että termostaatti on lukittu.

Kun termostaatti käynnistetään ensimmäisen kerran, se on säädetty normaaliin tilaan.

Näytöllä näkyy:

1. Viikonpäivä
2. Kellonaika
3. Ohjearvo (säädetty lämpötila) 22° C
4. Termostaatin tila (F, jos käytössä on lattia-anturi, muuten R)
5. Mukautuva toiminto käytössä

## Valikko

Valikkoon pääsee painamalla näppäintä • termostaatin ollessa normaalitilassa. Paina sitten näppäintä ▲ tai ▼ siirtyäksesi alavalikkoihin ja näppäintä • valitaksesi asetuksen. Jos haluat poistua valikosta valitsematta alavalikkoo, paina näppäintä ▲ tai ▼, kunnes näytölle tulee teksti END. Paina sitten näppäintä • tai odota 30 sekuntia, niin näyttö palautuu itsestään.

## Power on/off

Tämä toiminto asettaa termostaatin lepotilaan, mikä tarkoittaa, että se ei säätele lämpöä lepotilassa ollessaan. Kello käy tavalliseen tapaan, ja ohjelmoituidut kellonajat ja lämpötilat säilyvät muistissa.

Päiset valmiustilaan painamalla ja pitämällä pohjassa näppäintä • 4 sekuntia. Kun painat ja pidät pohjassa näppäintä • 4 sekuntia, päiset jälleen normaalitilaan.

## Lukitus

- 0 tarkoittaa, että termostaatti on lukittu. Lukitse termostaatti seuraavasti:
1. Paina näppäintä •. Näytöllä näkyy teksti CONF.
  2. Painele sitten näppäintä ▼, kunnes näytöllä näkyy LOCK. Vahvasta valinta painamalla näppäintä •.
  3. Lukitse termostaatti painamalla samanaikaisesti näppäimiä ▲ ja ▼. Pidä niitä pohjassa, kunnes -0 häviää näytöltä.

## Valodiodi

- Termostaattiin sisältyy valodiodi, jolla on kaksi toimintoa (kuva 1a).
1. Vihreä valo – termostaatti on päällä ja lattialämmitys pois päältä.
  2. Punainen valo – termostaatti on päällä ja lattialämmitys päällä.
  3. Vilkkuva vihreä ja punainen valo – ilmoittaa virheestä. Termostaatti jatkaa virheestä ilmoittamista, kunnes se sammutetaan. Lue lisää vianmäärittäsohjeista.
  4. Ei valoa – termostaatti on sammutettu tai ei saa virtaa.



Validiodin valaistusteholle voi valita joko suuren tai pienen tason. **Vakioasetus on pieni. Jos haluat valita haluamasi tason:**

1. Paina näppäintä . Näytöllä näkyy teksti .
2. Painele sitten näppäintä , kunnes näytöllä näkyy . Paina näppäintä .
3. Painele sitten näppäintä , kunnes valikossa näkyy "LEd". Paina näppäintä .
4. Valitse asetukset painamalla näppäintä tai . Valikkoon tulee teksti "LEd L" tai "LEd H". Vahvasta valinta painamalla näppäintä .

## Kellonaika, päiväys ja lämpötila

Termostaatti näyttää kellonajan ja päiväyksen. Kalenteri ottaa automaattisesti huomioon karkausvuodet ja kesä-/talviajan. Lämpötilan laskutoiminnon hyödyntämiseksi on asetettava kellonaika ja päiväys. Termostaatti laskee automaattisesti viikonpäivät.

## Ajan asettaminen

1. Paina näppäintä . Näytöllä näkyy teksti .
2. Painele sitten näppäintä , kunnes näytöllä näkyy . Paina näppäintä .
3. Näytön valikossa näkyy . Paina näppäintä . Nyt vilkkuvat tunnit.
4. Aseta tunnit painelemalla näppäintä tai . Vahvasta valinta painamalla näppäintä .
5. Aseta minuutit edellä annettujen ohjeiden mukaan.
6. Aseta päivä painelemalla näppäintä tai . Vahvasta valinta painamalla näppäintä .
7. Aseta kuukausi ja vuosi edellä annettujen ohjeiden mukaan.

## Päiväyksen asettaminen

1. Paina näppäintä . Näytöllä näkyy teksti .
2. Painele sitten näppäintä , kunnes näytöllä näkyy . Paina näppäintä .
3. Painele sitten näppäintä , kunnes näytöllä näkyy . Paina näppäintä .
4. Aseta päiväys painelemalla näppäintä tai . Vahvasta valinta painamalla näppäintä .

## Kesä-/talviajan poistaminen käytöstä

1. Paina näppäintä . Näytöllä näkyy teksti .
2. Painele sitten näppäintä , kunnes näytöllä näkyy . Paina näppäintä .
3. Painele sitten näppäintä , kunnes näytöllä näkyy . Paina näppäintä .
4. Näytöllä näkyy tämänhetkinen asetukset. Muuta asetusta näppäimellä . Vahvasta valinta painamalla näppäintä .

## Lämpötila

Aina kun painetaan näppäintä tai , lämpötila nousee tai laskee 0,5 °C.

## Se, miten termostaatti näyttää ajan, asetetaan seuraavasti:

1. Paina näppäintä . Näytöllä näkyy teksti .
2. Painele sitten näppäintä , kunnes näytöllä näkyy . Paina näppäintä .
3. Painele sitten näppäintä , kunnes näytöllä näkyy . Paina näppäintä .
4. Näytöllä näkyy tämänhetkinen asetukset. Muuta asetusta näppäimellä . Vahvasta valinta painamalla näppäintä .

## Termostaatin asetukset

FENIX Therm 350 voi valita kolme eri toimintoa:

**"R&F" – huone- ja lattiatermostaatti** – Sisäänrakennettu anturi säätelee huoneen lämpötilaa. Ulkoinen lattia-anturi toimii lattian lämpötilan rajoittimena. Rajan voi asettaa alueelle 5 °C – 45 °C. Tehdasasetuksena on 35 °C, jolloin pintalämpötilaksi tulee noin 27 °C.

Rajalämpötilan muuttaminen:

1. Paina näppäintä . Näytöllä näkyy teksti .
2. Painele sitten näppäintä , kunnes näytöllä näkyy . Paina näppäintä .
3. Painele sitten näppäintä , kunnes näytöllä näkyy teksti . Paina näppäintä .
4. Asetettu lämpötila vilkkuu nyt näytöllä. Muuta asetusta painamalla näppäintä tai . Vahvasta valinta painamalla näppäintä .

Jos huoneessa on suuret ikkunat, joista paistaa aurinko sisään, suosittellemme tätä asetusta.

**"F" – lattiatermostaatti** – Ulkoinen lattia-anturi säätelee lattian lämpötilaa. Ennalta arvoksi on asetettu 22 °C. Jos lattia-anturi on kytketty, kun termostaatti käynnistetään ensimmäisen kerran, termostaatti valitsee tämän toiminnon automaattisesti.

**"R" – huonetermostaatti** – Sisäänrakennettu anturi säätelee huoneen lämpötilaa. Toimintoa ei voi valita, kun lattia-anturi on kytketty. Jos lattia-anturi ei ole kytketty ensimmäisen kytkennän yhteydessä, termostaatti valitsee automaattisesti tämän toiminnon.

Näin valitset jonkin näistä asetuksista:

1. Paina näppäintä . Näytöllä näkyy teksti .
2. Painele sitten näppäintä , kunnes näytöllä näkyy . Paina näppäintä .
3. Painele sitten näppäintä , kunnes näytöllä näkyy . Paina näppäintä .
4. Jokin kuvakkeista , tai vilkkuu riippuen siitä, mikä on kulloinkin asetukset.
5. Muokkaa valittua asetusta painamalla näppäintä tai . Vahvasta valinta painamalla näppäintä .

Huom! Asetusta R ei voi valita, jos lattia-anturi on kytketty.

## Ennalta asetetut ohjelmat

Termostaatissa on kaksi ennalta asetettua lämpötilan laskuohjelmaa, jotka on suunniteltu koti- tai toimistoympäristöön.

Näin valitset jonkin näistä ohjelmista:

Ohjelma <i>kotiympäristöön</i> . Lämpötila laskee automaattisesti 5°C seuraaviksi ajoiksi: ma – pe klo 8.30 – 15.00 ma – su klo 23.00 – 5.00	
--	--

Ohjelma <i>toimistoympäristöön</i> . Lämpötila on 5°C alhaisempi aina paitsi: ma – pe klo 6.00 – 18.00	
---	--

1. Paina näppäintä . Näytöllä näkyy teksti .
  2. Painele sitten näppäintä , kunnes näytöllä näkyy . Paina näppäintä .
  - Jonkin ennalta asetetun ohjelman kuvake vilkkuu, nykyisen asetuksen mukaan. (Jos mikään kuvake ei vilku, mikään ennalta asetetuista ohjelmista ei ole valittuna.)
  3. Valitse joko , , , tai ei mitään ohjelmaa painamalla näppäintä tai . Vahvasta valinta painamalla näppäintä .
- Jos valitset ennalta asetetun ohjelman, ohjelma käynnistyy. ↓ tulee näytölle ilmoittaen, että ohjelma on käynnissä.

## Käyttöasetukset

FENIX Therm 350 sisältää ohjelmia omille asetuksille. Voit määrittää neljä tapahtumaa maanantaista sunnuntaihin. Nämä neljä tapahtumaa ma-su ovat WAKEUP , OUT , BACK ja NIGHT .

Voit muuttaa ohjearvoja ohjelman ollessa käynnissä. Seuraavan ohjelmoidun tapahtuman yhteydessä termostaatti palaa ohjelmoituun lämpötilaan.

1. Paina näppäintä . Näytöllä näkyy teksti .
2. Painele sitten näppäintä , kunnes näytöllä näkyy . Paina näppäintä .
3. Painele sitten näppäintä , kunnes näytöllä näkyy . Paina näppäintä .
4. Nyt näytölle tulee teksti KÄYTTÖPÄIVÄ, esiasetuksena ovat viikon 7 päivää MD TU WETH FR SA SU. Paina näppäintä .
5. Näytölle tulee . Näytölle tulevat kellonaika ja lämpötila.
6. Kellonaika vilkkuu. Aseta tunnit painamalla näppäintä tai . Vahvasta valinta painamalla näppäintä .
7. Aseta minuutit painamalla näppäintä tai . Vahvasta valinta painamalla näppäintä .
8. Aseta lämpötila painamalla näppäintä tai . Vahvasta valinta painamalla näppäintä .
9. Näytölle tulee . Aseta kellonaika ja lämpötila tälle tapahtumalle toistamalla vaiheet 6-8.
10. Näytölle tulee . Aseta kellonaika ja lämpötila tälle tapahtumalle toistamalla vaiheet 6-8.
11. Näytölle tulee . Aseta kellonaika ja lämpötila tälle tapahtumalle toistamalla vaiheet 6-8.

Jos jokin viikonpäivä on poikkeava, tee näin:

1. Paina näppäintä . Näytöllä näkyy teksti .
2. Painele sitten näppäintä , kunnes näytöllä näkyy . Paina näppäintä .
3. Painele sitten näppäintä , kunnes näytöllä näkyy . Paina näppäintä .
4. Nyt näkyy kulloinkin KÄYTTÖPÄIVÄ MD TU WETH FR SA SU. Painele näppäintä tai , kunnes poikkeava päivä tulee näytölle. Vahvasta valinta painamalla näppäintä .
5. Ohjelmoi päivän neljä tapahtumaa toistamalla edellä olevia vaihteita 6-11.

Jos poikkeavia päiviä on enemmän, toista edellä olevia vaihteita.

## Todellisen arvon (tämänhetkisen lämpötilan) näyttö

Kun näppäimistö on lukittu, paina näppäintä . Valaistus syytty, ja tämänhetkinen lämpötila näkyy 30 sekunnin ajan pieninä numeroina ohjearvon (halutun lämpötilan) yläpuolella.













Jos termostaatin asetuksena on lattiatermostaatti (F), näytöllä näkyy tämänhetkinen lattian lämpötila.

Jos termostaatin asetuksena on huonetermostaatti (R), näytöllä näkyy tämänhetkinen huoneen lämpötila.











Jos termostaatin asetuksena on huone- ja lattiatermostaatti (R&F), näytöllä näkyy tämänhetkinen huoneen lämpötila.

### Hallasuojousohjelma







Tämä ohjelma on tarkoitettu pidemmille poissaoloajoille. Kun tämä ohjelma on valittuna, termostaatti säätelee lämpötilaa tämän ohjevarnon mukaan. Normaali ohjevarvo ja muut asetukset säilyvät muistissa ja termostaatti palaa niihin, kun hallasuojousohjelma poistetaan käytöstä. Lämpötilan voi asettaa välille 5 – 15 °C. Tehtaan oletusasetus on 10 °C.

1. Paina näppäintä . Näytöllä näkyy teksti .
2. Painele sitten näppäintä , kunnes näytöllä näkyy . Paina näppäintä .
3. Painele sitten näppäintä , kunnes näytöllä näkyy . Paina näppäintä .
4. Nyt vilkkuu näytöllä asetettu lämpötila.
5. Muokkaa haluttua lämpötilaa painamalla näppäintä  tai . Vahvista valinta painamalla näppäintä .

Ota tämä ohjelma käyttöön seuraavasti:









1. Paina näppäintä . Näytöllä näkyy teksti .
2. Painele sitten näppäintä , kunnes näytöllä näkyy . Paina näppäintä . Jonkin ennalta asetetun ohjelman kuvake vilkkuu, nykyisen asetuksen mukaan. (Jos mikään kuvake ei vilku, mikään ennalta asetetuista ohjelmista ei ole valittuna.)
3. Paina näppäintä . Näytöllä vilkkuu symboli . Vahvista valinta painamalla näppäintä . Näytöllä näkyvät symbolit  ja  merkinä siitä, että ohjelma on käynnissä.

### Näytön kontrasti

1. Paina näppäintä . Näytöllä näkyy teksti .
2. Paina näppäintä . Nyt näytölle tulee jokin numeroista 1,2,3.....8 valitusta asetuksesta riippuen.
3. Säädä kontrastia painamalla näppäintä  tai . Vahvista valinta painamalla näppäintä .







### Mukautuva toiminto

Termostaatissa on niin sanottu mukautuva toiminto, mikä tarkoittaa, että jos termostaatti on ohjelmoitu ylläpitämään tiettyä lämpötilaa tiettyyn kelloaikaan, termostaatti itse laskee, milloin sen on aloitettava lämmitys. Toiminto on toimitushetkellä asennossa ON. Muokkaa mukautuvaa toimintoa seuraavasti:

1. Paina näppäintä . Näytölle tulee teksti .
2. Painele sitten näppäintä , kunnes näytöllä näkyy . Paina näppäintä .
3. Painele sitten näppäintä , kunnes näytöllä näkyy teksti "AF". Paina näppäintä .
4. Näytöllä näkyy tämänhetkinen asetus. Muuta asetusta näppäimellä . Vahvista valinta painamalla näppäintä .

### KytKentäaika

Termostaatti voi näyttää kytkentäajan prosentteina viimeisten 24 tunnin, 7 vuorokauden, 30 vuorokauden tai 365 vuorokauden ajalta. Saat kytkentäajan prosentteina näkyviin näin:

1. Paina näppäintä . Näytöllä näkyy teksti .
2. Painele sitten näppäintä , kunnes näytöllä näkyy . Paina näppäintä .
3. Näytöllä näkyy kytkentäaika prosentteina viimeisten 24 tunnin ajalta.
4. Paina näppäintä  saadaksesi näytölle kytkentäajan viimeisten 7 vuorokauden ajalta.
5. Toista edellä selostettua 3. vaihetta saadaksesi näkyviin kytkentäajan viimeisten 30 vuorokauden tai 365 vuorokauden ajalta.

### Tuuletustila

Jos mitattu lämpötila laskee yli 3 °C minuutin aikana, termostaatti siirtyy automaattisesti tuuletustilaan. Termostaatti keskeyttää lämmityksen 15 minuutiksi. Kun 15 minuuttia on kulunut, termostaatti palaa normaalitilaan. Tuuletustila on aktiivinen aina riippumatta käynnissä olevasta ohjelmasta.

### Vianmääritys

Vian ilmaantuessa termostaatti katkaisee lämmityksen. Valodiodi vilkuttaa vuorotellen punaista ja vihreää. LCD-näytöllä näkyy vilkkuva virhekoodi. Näytöllä on jokin seuraavista:

Error 1: Huoneanturin oikosulku.

Error 2: Huoneanturin häiriö.

Error 3: Lattia-anturin oikosulku.

Error 4: Lattia-anturin häiriö.

### Tekniset tiedot

Jännite	230 VAC-50 Hz
Huoneen lämpötila-alue	5-37 °C
Lattian lämpötila-alue	5-37 °C
Lämpötilan rajoitin	5-45 °C
Katkaisumahdollisuus	3600W / 16A / 230 VAC
KytKentäkaapeli	maks. 2,5 mm <sup>2</sup>
Kuormitus	cos φ = 0,3
KytKentäero	+/- 0,3 °C
Suojausluokka	IP21
Käytinväri	36 tuntia
Väri	Vakiona valkoinen, lisävaihtoehtoina alumiini ja pronssi
Taustavalaistus	Sytyy 30 sekunnin kuluttua viimeisestä näppäimen painalluksesta
Anturinjohdon maks.pituus	45 m, 2x1,5 mm <sup>2</sup>

### Valodiodin merkitykset

Vihreä	Syöttö 230 V AC kytketty
Punainen	Lattialämmitys käynnissä
Vilkkuva vihreä ja punainen valo	Ilmoittaa virheestä

Sovellettu Eljo Trend-, Elko RS-, Strömfors- ja Merten-kehysjärjestelmiin. EMC-sertifioitu ja kestää 2500 V vaihtovirtajännitteen. Turvallisuusstandardi: CE. Täyttää RoHS- ja WEEE-direktiivien vaatimukset













### FENIX Therm 350 lisävarusteineen

Tuote	Mitat (mm)	
FENIX Therm 350		81x81x40
Korotuskehys		81x81x18
Anturin kaapeli 3 m (sisältyy pakkaukseen)		
Taustalevy, valkoinen		86x86x6













### Käynnistä / sulje lämpötilan laskuohjelma.

Huom! Tämä ei poista asetuksia vaan käynnistää / pysäyttää vain lämpötilan laskuohjelman.

Käynnistä ohjelma näin:

1. Paina näppäintä . Näytölle tulee teksti .
  2. Painele sitten näppäintä , kunnes näytölle tulee teksti . Paina näppäintä .
- Jos ohjelma on käynnissä, vilkkuu jokin kuvakkeista     muuten kaikki kuvakkeet palavat tasaisesti.
3. Painele näppäintä  tai  valitun ohjelman kuvake alkaa vilkua. Vahvista valinta painamalla näppäintä .

För att stoppa ett program gör så här:

1. Paina näppäintä . Näytölle tulee teksti .
  2. Painele sitten näppäintä , kunnes näytölle tulee teksti . Paina näppäintä .
- Jos ohjelma on käynnissä, vilkkuu jokin kuvakkeista     muuten kaikki kuvakkeet palavat tasaisesti.
3. Painele näppäintä  tai  kunnes mikään kuvakkeista ei vilku. Vahvista valinta painamalla näppäintä .

## In dieser Installationsanleitung verwendete Abkürzungen

<b>CONF</b>	Kontrast	<b>dISP</b>	Display		Energiesparprogramm für Büroräume
<b>LOCK</b>	Sperre	<b>12HR</b>	12-Stunden-Format		Benutzereinstellungen
<b>SET</b>	Einstellungen	<b>24HR</b>	24-Stunden-Format		Frostschutzprogramm
"LED L"	schwache Lichtstärke der LED	<b>"R"</b>	Raum	<b>4E</b>	4 Ereignisse
"LED H"	hohe Lichtstärke der LED	<b>"F"</b>	Fußboden	<b>UF IL</b>	Aktivierungszeit in %
<b>CLK</b>	Uhrzeit	<b>"R&amp;F"</b>	Raum und Fußboden	<b>S</b>	Sommerzeit (DST)
<b>DATE</b>	Datum	<b>RNF</b>	Funktion wird eingestellt	<b>"OH"</b>	Überhitzungsschutz
<b>ON</b>	Ein	<b>PROG</b>	Programmierung läuft	<b>"AF"</b>	Erweiterte Funktion
<b>OFF</b>	Aus		Energiesparprogramm für Wohngebäude		

MD Montag    TU Dienstag    WE Mittwoch    TH Donnerstag    FR Freitag    SA Samstag    SU Sonntag

## Beschreibung

Der FENIX Therm 350 ist ein mikroprozessorgesteuerter Thermostat mit LCD-Display. Die Vorderseite ist mit einer LED mit Dualfunktion (Abb. 1a) und drei Bedientasten (Abb. 1b) ausgestattet.

## Fuzzy-Technologie

Die Temperatur wird mithilfe eines Algorithmus geregelt, der sich der Fuzzy-Technologie bedient. Diese Technologie bezieht die seit Inbetriebnahme gespeicherten Prüf- und Betriebsdaten ein und berechnet hieraus die Zeiten zum Ein- und Ausschalten. Mithilfe dieser Technologie werden Temperaturschwankungen reduziert und wird so für eine konstante Temperatur und einen niedrigeren Energieverbrauch gesorgt. Die Fußbodentemperatur variiert um +/- 0,3 Grad. Siehe Abbildung unten.

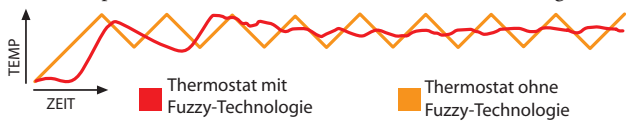

## Installation

Unter-Putz-Installation - Der FENIX Therm 350 befindet sich in einer 65-mm-Standarddose. Der Thermostat muss vor Sonneneinstrahlung und Luftzug geschützt installiert werden. Der Fußbodensensor muss im Fußboden in einer elastischen Leitung installiert werden. Die Leitungsenden müssen dabei abgedichtet sein, damit der Fußbodensensor leicht ausgetauscht werden kann. Alle Leitungen zur Thermostaddose müssen abgedichtet sein, um den Lufttemperaturfühler vor Zugluft zu schützen.

1. Achten Sie darauf, das die Dose bündig in der Wand sitzt.
2. Drücken Sie den Verschluss auf der rechten Seite, (Abb. 1c) und nehmen Sie die vordere Abdeckung und den Rahmen ab.
3. Schließen Sie die Stromversorgung an, Spannung 230 V AC, Last- und Fußbodensensorkabel. Jede Verlängerung des Fußbodensensorkabels muss durch Starkstromkabel erfolgen. Schutzleiter für die Einspeisung und Heizungskabel werden mit einer Verbindungsklemme in der Dose angeschlossen (Abb. 2).
4. Setzen Sie den Thermostat in die Montagedose ein und befestigen Sie ihn mit den mitgelieferten Schrauben.
5. Bauen Sie Rahmen und vordere Abdeckung ein.
6. Wird der Thermostat in einem Zweifachrahmen installiert, muss das Zwischenstück entfernt werden.

### Einbau mit Verlängerungsrahmen

Befestigen Sie den Verlängerungsrahmen E 85 816 68 (Abb. 3) mit Schrauben an der Wand. Bauen Sie nun den Thermostat entsprechend den oben genannten Anweisungen ein.

### Einbau mit Rückplatte

Wenn der mitgelieferte Rahmen das Loch nicht abdeckt, können Sie eine Ebeco Rückplatte verwenden (Abb. 4).

## Einstellungen

### Displayanzeigen

Das LCD-Display des Thermostats hat eine blaue Hintergrundbeleuchtung, die sich einschaltet, sobald eine Taste gedrückt wird. Die Beleuchtung schaltet sich 30 Sekunden nach dem letzten Tastendruck wieder ab. Im LCD-Display (Abb. 5) wird folgendes angezeigt:

1 Wochentag	MD TU WE TH FR SA SU	Zeigt den aktuellen Wochentag an (Mo-So)
2 Uhrzeit & Datum	88:88 AM PM	Zeigt die Uhrzeit im 12- oder 24-Stunden-Format an. Das Datum wird als MM:TT und das Jahr als 20JJ angezeigt.
3 Temperatur	88.8 °C	Zeigt den Sollwert in C an.
4 Menü	8888.8 °C	Zeigt die aktuelle Temperatur / das ausgewählte Menü an.
5 Funktionen	R&F	Zeigt die ausgewählte Funktion des Thermostats an.
6 Voreingestellte Programme		Zeigt an, ob ein Programm läuft (Energiesparprogramme für Büroräume, Wohngebäude, eigene Einstellungen, Frostschutz).
7 Eigene Einstellungen		Zeigt an, ob Ereignisfunktionen ausgewählt wurden (Aufstehen, Außer Haus, Zurück oder Nacht).
8 Programm läuft	↓	Zeigt an, dass ein Programm läuft.
9 Sperre		Zeigt an, dass der Thermostat gesperrt ist.

Beim ersten Einschalten schaltet der Thermostat in den normalen Betriebsmodus.

Es wird folgendes angezeigt:

1. Wochentag
2. Uhrzeit
3. Sollwert (eingestellte Temperatur) 22 °C
4. Thermostateinstellung (F bei angeschlossenem Fußbodensensor, sonst R)
5. Erweiterte Funktionen ein

### Menü

Das Menü wird durch Drücken aufgerufen ●, wenn der Thermostat auf den normalen Betriebsmodus eingestellt ist. Drücken Sie ▲ oder ▼, um sich durch die Untermenüpunkte zu bewegen und ● um eine Einstellung zu bestätigen. Um das Menü zu verlassen, ohne ein Untermenü auszuwählen, drücken Sie ▲ oder ▼, bis END angezeigt wird. Drücken Sie dann ●, oder warten Sie 30 Sekunden, bis sich das Menü schließt.

### Ein- und ausschalten

Mit dieser Funktion schalten Sie den Thermostat in den Standby-Modus. In diesem Modus erfolgt keine Regelung der Heizung durch den Thermostat. Die Uhr läuft normal weiter, programmierte Uhrzeiten und Temperaturen bleiben gespeichert.

Um den Standby-Modus aufzurufen, drücken Sie 4 Sekunden lang die Taste ●. Drücken Sie ● erneut 4 Sekunden. Der Thermostat kehrt in den normalen Betriebsmodus zurück.

### Sperre

zeigt an, dass der Thermostat gesperrt ist. Um den Thermostat zu sperren:

1. Drücken Sie ●. Es erscheint **CONF**.
2. Drücken Sie wiederholt ▼, bis folgendes angezeigt wird: **LOCK**. Bestätigen Sie mit ●.
3. Heben Sie die Sperre des Thermostats auf, indem Sie ▲ und ▼ gleichzeitig drücken. Drücken Sie die beiden Tasten so lange, bis das Symbol erlöscht.

### LED

Der Thermostat ist mit einer LED mit Dualfunktion ausgestattet (Abb. 1a).

1. Grünes Licht - der Thermostat ist eingeschaltet und die Fußbodenheizung ist ausgeschaltet.
2. Rotes Licht - der Thermostat ist eingeschaltet und die Fußbodenheizung wurde aktiviert.
3. Blinkendes grünes und rotes Licht - Fehlermeldung. Der Thermostat zeigt eine Fehlermeldung an, bis er ausgeschaltet wird. Lesen Sie im Abschnitt Fehlerbehandlung weiter.
4. Kein Licht - der Thermostat ist ausgeschaltet oder wird nicht mit Strom versorgt.

Für die LED-Lichtstärke gibt es zwei Einstellungen, "Led L" (niedrig) und "Led H" (hoch). Voreingestellt ist niedrig. Um die Lichtstärke der LED einzustellen:

1. Drücken Sie **•**. Es erscheint **CONF**.
2. Drücken Sie wiederholt **▼**, bis folgendes angezeigt wird: **SEF**. Drücken Sie **•**.
3. Drücken Sie wiederholt **▼**, bis folgendes angezeigt wird: "LED". Drücken Sie **•**.
4. Drücken Sie **▲** oder **▼**, um die Einstellung auszuwählen. Es erscheint "LEd L" oder "LEd H". Bestätigen Sie mit **•**.

### Uhrzeit, Datum und Temperatur

Der Thermostat zeigt Uhrzeit und Datum an. Der Kalender passt sich automatisch an Schaltjahre und Sommerzeit an. Um das Programm zur Temperatursenkung zu nutzen, müssen Uhrzeit und Datum eingestellt sein. Der Thermostat berechnet automatisch den Wochentag.

#### Uhrzeit einstellen

1. Drücken Sie **•**. Es erscheint **CONF**.
2. Drücken Sie wiederholt **▼**, bis folgendes angezeigt wird: **SEF**. Drücken Sie **•**.
3. Es erscheint **CLK**. Drücken Sie **•**. Die Stundenanzeige blinkt.
4. Drücken Sie wiederholt **▲** oder **▼**, um die Stunden einzustellen. Bestätigen Sie mit **•**.
5. Wiederholen Sie den letzten Schritt, um die Minuten einzustellen.
6. Wiederholen Sie den letzten Schritt, um Monat und Jahr einzustellen.

#### Datum einstellen

1. Drücken Sie **•**. Es erscheint **CONF**.
2. Drücken Sie wiederholt **▼**, bis folgendes angezeigt wird: **SEF**. Drücken Sie **•**.
3. Drücken Sie wiederholt **▼**, bis folgendes angezeigt wird: **DATE**. Drücken Sie **•**.
4. Drücken Sie wiederholt **▲** oder **▼**, um das Datum einzustellen. Bestätigen Sie mit **•**.

#### Sommerzeit deaktivieren

1. Drücken Sie **•**. Es erscheint **CONF**.
2. Drücken Sie wiederholt **▼**, bis folgendes angezeigt wird: **SEF**. Drücken Sie **•**.
3. Drücken Sie wiederholt **▼**, bis folgendes angezeigt wird **S**. Drücken Sie **•**.
4. Die derzeitige Einstellung wird angezeigt. Drücken Sie **▼**, um die Einstellung zu ändern. Bestätigen Sie mit **•**.

#### Temperatur

Durch Drücken der Taste **▲** oder **▼** erhöht sich bzw. sinkt die gewünschte Temperatureinstellung um 0,5°C.

#### Die Uhrzeitanzeige des Thermostats einstellen

1. Drücken Sie **•**. Es erscheint **CONF**.
2. Drücken Sie wiederholt **▼**, bis folgendes angezeigt wird: **SEF**. Drücken Sie **•**.
3. Drücken Sie wiederholt **▼**, bis folgendes angezeigt wird: **d 15P**. Drücken Sie **•**.
4. Die derzeitige Einstellung wird angezeigt. Drücken Sie **▼**, um die Einstellung zu ändern. Bestätigen Sie mit **•**.

#### Thermostat-Einstellungen

Der FENIX Therm 350 kann über drei unterschiedliche Funktionen betrieben werden:

"R&F" - Raum- und Fußbodenthermostat - Ein integrierter Sensor regelt die Raumtemperatur.

Der externe Fußbodensensor arbeitet als Begrenzer der Fußbodentemperatur. Die Temperaturgrenze kann zwischen 5°C und 45°C eingestellt werden. Voreingestellt sind 35°C, was einer Oberflächentemperatur von ca. 27°C entspricht. Um die Überhitzungsschutz-Temperatur einzustellen:

1. Drücken Sie **•**. Es erscheint **CONF**.
  2. Drücken Sie wiederholt **▼**, bis folgendes angezeigt wird: **SEF**. Drücken Sie **•**.
  3. Drücken Sie wiederholt **▼**, bis folgendes angezeigt wird: **OH**. Drücken Sie **•**.
  4. Die derzeitige Temperatur blinkt. Drücken Sie **▲** oder **▼**, um die Einstellung zu ändern. Bestätigen Sie mit **•**.
- Wir empfehlen diese Einstellung für Räume mit großen Fenstern und hoher Sonneneinstrahlung.

"F" - Fußboden-Thermostat - Der externe Fußbodensensor regelt die Fußbodentemperatur. Voreingestellt sind 22°C. Ist der Fußbodensensor angeschlossen, wenn der Thermostat zum ersten Mal eingeschaltet wird, so wählt der Thermostat automatisch diese Funktion.



"R" - Raum-Thermostat - Ein integrierter Fühler regelt die Raumtemperatur. Diese Funktion kann nicht gewählt werden, wenn der Fußbodensensor angeschlossen ist. Ist beim ersten Einschalten kein Fußbodensensor angeschlossen, dann wählt der Thermostat automatisch diese Funktion.

Um eine der folgenden Einstellungen auszuwählen:





1. Drücken Sie **•**. Es erscheint **CONF**.
  2. Drücken Sie wiederholt **▼**, bis folgendes angezeigt wird: **CONF**. Drücken Sie **•**.
  3. Drücken Sie wiederholt **▼**, bis folgendes angezeigt wird: **RNF**. Drücken Sie **•**.
  4. Eines der Symbole R, F oder R&F blinkt, je nach aktueller Einstellung.
  5. Drücken Sie **▲** oder **▼**, um die gewählte Einstellung zu ändern. Bestätigen Sie mit **•**.
- HINWEIS! R Kann nicht ausgewählt werden, wenn der Fußbodensensor angeschlossen ist.

#### Voreingestellte Programme





Der Thermostat hat zwei voreingestellte Programme zur Temperatursenkung, nämlich Energiesparprogramme für Büroräume und Wohngebäude.





Energiesparprogramm <i>für Wohngebäude</i> . Die Temperatur wird während folgender Zeiten automatisch um 5°C gesenkt:	
Mo - Fr 08:30 - 15:00	
Mo - So 23:00 - 05:00	
Energiesparprogramm <i>für Bürogebäude</i> . Die Temperatur wird außer zu folgenden Zeiten automatisch um 5°C gesenkt:	
Mo - Fr 06:00 - 18:00	

Um eines dieser Programme auszuwählen:

1. Drücken Sie **•**. Es erscheint **CONF**.
  2. Drücken Sie wiederholt **▼**, bis folgendes angezeigt wird: **PROG**. Drücken Sie **•**.
- Das Symbol des aktuell gewählten Programmes blinkt. (Wenn kein Symbol blinkt, ist kein Programm ausgewählt).
3. Drücken Sie **▲** oder **▼**, um zwischen , , ,  oder keinem Programm zu wählen. Bestätigen Sie mit **•**.
- Wird ein Programm gewählt, so startet es. **↓** erscheint zusammen mit dem aktuellen Symbol und zeigt an, dass ein Programm läuft.

#### Benutzereinstellungen

Der FENIX Therm 350 besitzt Programme für eigene Einstellungen. Sie können vier Ereignisse von Montag bis Sonntag einstellen. Die vier Ereignisse von Mo-So sind WAKEUP (Aufstehen) , OUT (Außer Haus) , BACK (Zurück)  und NIGHT (Nacht) .

1. Drücken Sie **•**. Es erscheint **CONF**.
2. Drücken Sie wiederholt **▼**, bis folgendes angezeigt wird: **CONF**. Drücken Sie **•**.
3. Drücken Sie wiederholt **▼**, bis folgendes angezeigt wird: **4E**. Drücken Sie **•**.
4. Die MASTER-Einstellung, <sup>MD TU WE TH FR SA SU</sup>, für alle 7 Tage, wird angezeigt. Drücken Sie **•**.
5. , die aktuelle Uhrzeit und die Temperatur werden angezeigt.
6. Die Stundenziffern blinken. Drücken Sie **▲** oder **▼**, um die Stunden einzustellen. Bestätigen Sie mit **•**.
7. Drücken Sie **▲** oder **▼**, um die Minuten einzustellen. Bestätigen Sie mit **•**.
8. Drücken Sie **▲** oder **▼**, um die Temperatur einzustellen. Bestätigen Sie mit **•**.
9.  erscheint. Wiederholen Sie die Schritte 6-8, um Uhrzeit und Temperatur für dieses Ereignis einzustellen.
10.  erscheint. Wiederholen Sie die Schritte 6-8, um Uhrzeit und Temperatur für dieses Ereignis einzustellen.
11.  erscheint. Wiederholen Sie die Schritte 6-8, um Uhrzeit und Temperatur für dieses Ereignis einzustellen.

Wünschen Sie für einen oder mehrere Wochentage eine Abweichung, gehen Sie folgendermaßen vor:

1. Drücken Sie **•**. Es erscheint **CONF**.
2. Drücken Sie wiederholt **▼**, bis folgendes angezeigt wird: **SEF**. Drücken Sie **•**.
3. Drücken Sie wiederholt **▼**, bis folgendes angezeigt wird: **4E**. Drücken Sie **•**.
4. Die aktuelle MASTER-Einstellung wird angezeigt, <sup>MD TU WE TH FR SA SU</sup>. Drücken Sie wiederholt **▲** oder **▼**, bis der gewünschte Wochentag erscheint. Bestätigen Sie mit **•**.
5. Programmieren Sie die 4 Ereignisse dieses Tages entsprechend den Schritten 6-11 oben.

Gibt es weitere abweichende Tage, so wiederholen Sie den beschriebenen Vorgang.

#### Anzeige des aktuellen Wertes (derzeitige Temperatur)

Ist die Tastatur gesperrt, drücken Sie **•**. Die Beleuchtung schaltet sich ein und die aktuelle Temperatur wird 30 Sekunden lang in kleinen Ziffern über dem Sollwert (der gewünschten Temperatur) angezeigt.

Ist der Thermostat als Fußboden-Thermostat eingestellt (F), wird die aktuelle Fußbodentemperatur angezeigt.

Ist der Thermostat als Raum-Thermostat eingestellt (R), wird die aktuelle Raumtemperatur angezeigt.

Ist der Thermostat als Raum- und Fußboden-Thermostat eingestellt, (R&F), wird die aktuelle Raumtemperatur angezeigt.

### Frostschutzprogramm ❄️

Dieses Programm ist für längere Abwesenheitszeiten vorgesehen. Wird dieses Programm gewählt, regelt der Thermostat die Heizung nach dem eingestellten Wert. Alle anderen eingestellten Werte und Einstellungen bleiben gespeichert und der Thermostat kehrt zu diesen Einstellungen zurück, sobald das Frostschutzprogramm deaktiviert wird. Die Temperatur kann zwischen 5°C und 15°C eingestellt werden. Voreingestellt sind 10°C.

1. Drücken Sie **•**. Es erscheint **CONF**.
2. Drücken Sie wiederholt **▼**, bis folgendes angezeigt wird: **SEF**. Drücken Sie **•**.
3. Drücken Sie wiederholt **▼**, bis folgendes angezeigt wird: **FP**. Drücken Sie **•**.
4. Die eingestellte Temperatur blinkt.
5. Drücken Sie **▲** oder **▼**, um den gewünschten Wert einzustellen. Bestätigen Sie mit **•**.

Um dieses Programm zu aktivieren:

1. Drücken Sie **•**. Es erscheint **CONF**.
  2. Drücken Sie wiederholt **▼**, bis folgendes angezeigt wird: **PROG**. Drücken Sie **•**.
- Das Symbol des aktuell gewählten Programmes blinkt. (Wenn kein Symbol blinkt, ist kein Programm ausgewählt).
3. Drücken Sie **▼**, um **❄️** auszuwählen. Bestätigen Sie mit **•**.
- Wird ein Programm gewählt, so startet es. **↓** erscheint zusammen mit **❄️** und zeigt an, dass das Programm läuft.

### Kontrasteinstellung

1. Drücken Sie **•**. Es erscheint **CONF**.
2. Drücken Sie **•**. Es erscheint 1, 2, 3 ... 8, je nach aktueller Einstellung.
3. Drücken Sie **▲** oder **▼**, um die Kontrasteinstellung zu ändern. Bestätigen Sie mit **•**.

### Erweiterte Funktion

Der Thermostat ist mit einer sogenannten erweiterten Funktion ausgestattet, d. h. wenn im Thermostat eine bestimmte Temperatur für eine bestimmte Uhrzeit programmiert ist, so berechnet der Thermostat selbst, wann die Heizung anlaufen muss, damit die Fußbodenoberfläche die eingestellte Temperatur zur angegebenen Zeit hält. Voreingestellt ist diese Funktion auf EIN.

Um die erweiterte Funktion zu deaktivieren:

1. Drücken Sie **•**. Es erscheint **CONF**.
2. Drücken Sie wiederholt **▼**, bis folgendes angezeigt wird: **SEF**. Drücken Sie **•**.
3. Drücken Sie wiederholt **▼**, bis folgendes angezeigt wird: "AF". Drücken Sie **•**.
4. Die aktuelle Einstellung wird angezeigt. Drücken Sie **▼**, um die Einstellung zu ändern. Bestätigen Sie mit **•**.

### Betriebszeit

Der Thermostat kann die Betriebszeit in Prozent für die letzten 24 Stunden, 7 Tage, 30 Tage oder 365 Tage anzeigen. Um die Betriebszeit in Prozent anzuzeigen:

1. Drücken Sie **•**. Es erscheint **CONF**.
  2. Drücken Sie wiederholt **▼**, bis folgendes angezeigt wird: **CONF**. Drücken Sie **•**.
- Die Betriebszeit in Prozent für die letzten 24 Stunden wird angezeigt.
3. Drücken Sie **▲**. Es erscheint **▲** und die Betriebszeit in Prozent für die letzten 7 Tage.
  4. Wiederholen Sie die oben genannten Schritte, um die Betriebszeit für die letzten 30 bzw. 365 Tage anzuzeigen.

### Lüftungsmodus

Sinkt die gemessene Temperatur um mehr als 3°C innerhalb einer Minute, so wechselt der Thermostat automatisch in den Lüftungsmodus. Der Thermostat stoppt die Heizung für 15 Minuten. Nach diesen 15 Minuten kehrt der Thermostat in den normalen Betriebsmodus zurück.

Der Lüftungsmodus ist immer aktiviert, egal welches Programm gerade läuft.

### Fehlerbehandlung

Tritt eine Störung ein, so schaltet der Thermostat die Heizung ab. Die LED blinkt abwechselnd rot und grün. Im LCD-Display blinkt eine Fehlermeldung entsprechend der unten aufgeführten Störungen:

- Störung 1: Kurzschluss Raumsensor.
- Störung 2: Unterbrechung Raumsensor.
- Störung 3: Kurzschluss Fußbodensensor.
- Störung 4: Unterbrechung Fußbodensensor.

Das Netzanschlusskabel dieser Steuerung darf nur vom Hersteller oder einem autorisierten Kundendienstmitarbeiter ausgetauscht werden.

### Technische Daten

Spannung	230 V AC - 50 Hz
Lufttemperaturbereich	5-37°C
Fußbodentemperaturbereich	5-37°C
Temperaturbegrenzer	5-45°C
Abschaltleistung	3600 W / 16 A / 230 V AC
Anschlusskabel	max. 2,5 mm <sup>2</sup>
Last	cos φ = 0,3
Hysterese	+/- 0,3°C
Schutzart	IP21
Restlaufzeit bei Stromunterbrechung	36 Stunden
Farbe	Standardmäßig Polarweiß, optional Aluminium und Bronze
Hintergrundbeleuchtung	Leuchtet 30 Sekunden nach dem letzten Tastendruck
Max. Länge des Sensorkabels	45 m, 2 x 1,5 mm <sup>2</sup>
LED-Anzeige:	
Grün	230 V AC Netzstrom angeschlossen
Rot	Fußbodenheizungskabel in Betrieb
Blinkendes rotes und grünes Licht	Fehlermeldung

Geeignet für Rahmen-Systeme von Eljo Trend, Elko RS, Strömfors und Merten. EMV-zertifiziert. Kann eine Überspannung von 2.500 V AC verarbeiten.

Sicherheitsstandard: CE  
Erfüllt die Richtlinien RoHS und WEEE

### FENIX Therm 350 mit Zubehör

Artikel	Abmessungen (mm)
FENIX Therm 350	81x81x40
Verlängerungsrahmen	81x81x18
Sensorkabel 3 m (im Paket enthalten)	
Rückplatte, Polarweiß	86x86x6

Modellnr. 66 210 84  
Typ IB  
Verschmutzungsgrad 2  
Nennstoßspannung = 4.000 V  
Klemmengröße 2,5 mm<sup>2</sup>

### Programm starten/stoppen und zurücksetzen

Hierdurch werden keine Einstellungen gelöscht, das Programm wird nur neu gestartet/gestoppt und zurückgesetzt.

Programm starten:



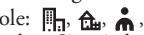

1. Drücken Sie **•**. Es erscheint **CONF**.
  2. Drücken Sie wiederholt **▼**, bis folgendes angezeigt wird: **PROG**. Drücken Sie **•**.
- Wenn ein Programm aktiviert ist, blinkt eines der folgenden Symbole: .
3. Drücken Sie wiederholt **▲** oder **▼**, um ein Symbol auszuwählen. Das ausgewählte Symbol blinkt. Bestätigen Sie mit **•**.

Programm anhalten:

1. Drücken Sie **•**. Es erscheint **CONF**.
  2. Drücken Sie wiederholt **▼**, bis folgendes angezeigt wird: **PROG**. Drücken Sie **•**.
- Wenn ein Programm aktiviert ist, blinkt eines der folgenden Symbole: .
3. Drücken Sie wiederholt **▲** oder **▼**, bis kein Symbol mehr blinkt. Bestätigen Sie mit **•**.



## Símbolos utilizados en las instrucciones para la instalación

<b>CONF</b>	Contraste	<b>d 15P</b>	Visualización		Programa para oficinas	
<b>LOCK</b>	Bloqueo	<b>12HR</b>	Formato de 12 horas		Ajustes del usuario	
<b>SET</b>	Ajustes	<b>24HR</b>	Formato de 24 horas		Programa de protección contra escarcha	
"LED L"	Intensidad baja de la luz LED de control	<b>"R"</b>	Habitación	<b>4E</b>	4 eventos	
"LED H"	Intensidad alta de la luz LED de control	<b>"F"</b>	Suelo	<b>UF 1L</b>	Activación del tiempo en %	
<b>CLK</b>	Hora	<b>"R&amp;F"</b>	Habitación y suelo	<b>S</b>	Horario de verano	
<b>DATE</b>	Fecha	<b>RNF</b>	Ajuste de función	<b>OH</b>	Protección contra sobrecalentamiento	
<b>ON</b>	Activar	<b>PROG</b>	Programación	<b>AF</b>	<b>Función adaptable</b>	
<b>OFF</b>	Desactivar		<b>Programa para el hogar</b>			
MD Lunes	TU Martes	WE Miércoles	TH Jueves	FR Viernes	SA Sábado	SU Domingo

## Descripción

El dispositivo FENIX Therm 350 es un termostato controlado por microprocesador con pantalla LCD. La parte frontal incluye un LED con doble función (fig. 1, a) y tres botones de control (fig. 1, b).

## Tecnología fuzzy

El control de la temperatura se lleva a cabo con la ayuda de un algoritmo que utiliza tecnología fuzzy. Esta tecnología consiste en que el termostato realiza pruebas y recoge datos desde el momento en que se enciende y, basándose en este cómputo, calcula cuándo debe encenderse y apagarse. Gracias a esta tecnología, las variaciones de temperatura se reducen, por lo que la temperatura es más constante y se consume menos energía. La temperatura del suelo varía menos de  $\pm 0,3$  °C. Véase la figura siguiente.

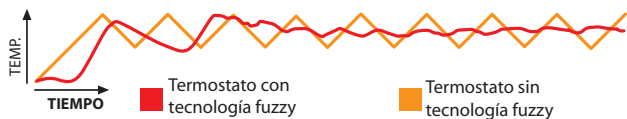

## Instalación

El termostato FENIX Therm 350 se monta mediante acoplamiento, con una carcasa estándar de 65 mm. Debe colocarse en un lugar protegido de la luz solar y la corriente. El sensor de suelo debe colocarse en un conducto flexible situado en el suelo. Los extremos del conducto están sellados para que el sensor de suelo pueda cambiarse fácilmente. Todos los conductos que se introduzcan en el dispositivo deben estar sellados para que la corriente no afecte al sensor de la temperatura del aire.

1. Asegúrese de que la carcasa está nivelada con respecto a la pared.
2. Presione el seguro de la parte derecha (fig. 1, c) y retire la cubierta y el marco.
3. Conecte el termostato a la corriente (tensión de 230 V CA), la carga y el cable del sensor de suelo. Cualquier extensión del cable del sensor de suelo debe llevarse a cabo con corriente de alta tensión. El conducto protector para la alimentación entrante y el cable de calefacción se conectan a la carcasa mediante un clip de conexión (fig. 2).
4. Introduzca el termostato en la carcasa y apriételo con los tornillos suministrados.
5. Coloque el marco y la cubierta.
6. Si el termostato se instala en un marco doble, la esquina interior debe retirarse.

## Instalación con marco de extensión

Fije el marco de extensión E 85 816 68 (fig. 3) a la pared con tornillos. A continuación, monte el termostato siguiendo las instrucciones anteriores.



## Instalación con placa posterior

Si el marco suministrado no cubre todo el orificio, utilice la placa posterior de Ebeco (fig. 4).

## Ajustes

### Descripción de la pantalla

La pantalla LCD del termostato dispone de una luz trasera azul, que se activa cuando se pulsa un botón y dura 30 segundos a partir del momento en que se pulsa el último botón. La pantalla LCD (fig. 5) muestra los siguientes elementos:

1 Día de la semana	MD TU WE TH FR SA SU	Muestra el día de la semana actual (de lunes a domingo).
2 Hora y fecha	88:88 AM PM	Muestra la hora en formato de 12 o 24 horas. La fecha se indica en formato MM:DD y los años, 20AA.
3 Temperatura	88.8 °C	Muestra el ajuste de temperatura en °C.
4 Menú	8888.8 °C	Muestra la temperatura actual el menú seleccionado.
5 Funciones	R&F	Muestra la función del termostato seleccionada.
6 Programas preconfigurados		Indica si hay algún programa funcionando (oficina, hogar, ajustes personales, protección contra escarcha).
7 Ajustes personales		Indica si hay alguna función de evento seleccionada (despertador, ausente, de vuelta o noche).
8 Programa en funcionamiento	↓	Indica que hay un programa en funcionamiento.
9 Bloqueo		<b>Indica que el termostato está bloqueado.</b>

La primera vez que se enciende el termostato, se visualiza el modo normal. La pantalla muestra:

1. El día de la semana
2. La hora
3. El ajuste de temperatura (22 °C)
4. El ajuste del termostato («F» si hay sensor de suelo, «R» si no lo hay)
5. Función adaptable activada

## Menú

Para acceder al menú, pulse ● cuando el termostato se encuentre en el modo normal. A continuación, pulse ▲ y ▼ para desplazarse por los submenús y ● para seleccionar una opción. Para salir de un menú sin seleccionar ningún submenú, pulse ▲ y ▼ hasta que la pantalla indique «END» (fin). A continuación ● o espere 30 segundos y saldrá del menú automáticamente.

## Encendido / Apagado

Esta función hace que el termostato entre en modo de espera. Mientras se encuentre en este modo, no controlará la calefacción. El reloj sigue funcionando y las horas y temperaturas programadas siguen guardadas en la memoria.

Para entrar en modo de espera, mantenga pulsado ● durante 4 segundos. Si mantiene pulsado ● durante 4 segundos de nuevo, volverá al modo normal.

## Bloqueo

 indica que el termostato está bloqueado. Para bloquear el termostato:

1. Pulse ●. La pantalla muestra **CONF**.
2. Pulse ▼ repetidamente hasta **LOCK**, que la pantalla muestre. Confírmelo con ●.
3. Para desbloquear el termostato, pulse ▲ y ▼ simultáneamente. Manténgalos pulsados hasta que el símbolo  desaparezca.

## LED

El termostato dispone de un LED con doble función (fig. 1a).

1. Luz verde: el termostato está encendido y la calefacción por suelo radiante está desactivada.
2. Luz roja: el termostato está encendido y la calefacción por suelo radiante está activada.
3. Luz parpadeante alternando entre verde y rojo: indicación de error. El termostato muestra los mensajes de error hasta que se apaga. Para más información, consulte el apartado «Solución de problemas».
4. Sin luz: el termostato está apagado o no recibe corriente.



La intensidad de la luz LED puede ser baja o alta. De manera predeterminada, está baja. Para ajustar la intensidad deseada:

1. Pulse **●**. La pantalla muestra **CONF**.
2. Pulse **▼** repetidamente hasta que la pantalla muestre **SEF**. Pulse **●**.
3. Pulse **▼** repetidamente hasta que el menú muestre LED. Pulse **●**.
4. Pulse **▲** o **▼** para seleccionar el ajuste. El menú muestra LED L para la intensidad baja o LED H para la intensidad alta. Confírmelo con **●**.

## Hora, fecha y temperatura

El termostato muestra la hora y la fecha. El calendario se adapta automáticamente a los años bisiestos y al horario de verano. Para poder utilizar el programa para la reducción de temperatura, deben ajustarse la hora y la fecha. El termostato calcula automáticamente el día de la semana.

### Ajuste de la hora

1. Pulse **●**. La pantalla muestra **CONF**.
2. Pulse **▼** repetidamente hasta que la pantalla muestre **SEF**. Pulse **●**.
3. El menú de la pantalla muestra **CLK**. Pulse **●**. La hora parpadea.
4. Pulse **▲** o **▼** repetidamente para ajustar la hora. Confírmelo con **●**.
5. Repita el paso anterior para ajustar los minutos.
6. Repita el paso anterior para ajustar el mes y el año.

### Ajuste de la fecha

1. Pulse **●**. La pantalla muestra **CONF**.
2. Pulse **▼** repetidamente hasta que la pantalla muestre **SEF**. Pulse **●**.
3. Pulse **▼** repetidamente hasta que la pantalla muestre **DATE**. Pulse **●**.
4. Pulse **▲** o **▼** repetidamente para ajustar la fecha. Confírmelo con **●**.

### Desactivación del horario de verano

1. Pulse **●**. La pantalla muestra **CONF**.
2. Pulse **▼** repetidamente hasta que la pantalla muestre **SEF**. Pulse **●**.
3. Pulse **▼** repetidamente hasta que la pantalla muestre **S**. Pulse **●**.
4. La pantalla muestra el ajuste actual. Pulse **▼** para cambiarlo. Confírmelo con **●**.

### Temperatura

Cada vez que pulse **▲** o **▼**, el ajuste de la temperatura deseada aumenta o disminuye 0,5 °C.

### Ajuste del modo de visualización de la hora

1. Pulse **●**. La pantalla muestra **CONF**.
2. Pulse **▼** repetidamente hasta que la pantalla muestre **SEF**. Pulse **●**.
3. Pulse **▼** repetidamente hasta que la pantalla muestre **DISP**. Pulse **●**.
4. La pantalla muestra el ajuste actual. Pulse **▼** para cambiarlo. Confírmelo con **●**.

### Ajustes del termostato

El termostato FENIX Therm 350 puede funcionar con tres funciones distintas:

**R&F (termostato de la habitación y el suelo):** un sensor integrado regula la temperatura de la habitación.

El sensor de suelo externo actúa como limitador de la temperatura del suelo.

El límite puede ajustarse entre 5 °C y 45 °C. El ajuste predeterminado es de 35 °C, que genera una temperatura en la superficie de 27 °C.

Para ajustar la temperatura de protección contra sobrecalentamiento:

1. Pulse **●**. La pantalla muestra **CONF**.
2. Pulse **▼** repetidamente hasta que la pantalla muestre **SEF**. Pulse **●**.
3. Pulse **▼** repetidamente hasta que la pantalla muestre **OH**. Pulse **●**.
4. La temperatura actual parpadea. Pulse **▲** o **▼** para cambiarla. Confírmelo con **●**.

Recomendamos este ajuste para habitaciones con ventanas grandes expuestas a la luz solar.

**F (termostato del suelo):** el sensor de suelo externo regula la temperatura del suelo. El valor predeterminado es de 22 °C. Si el sensor de suelo está conectado la primera vez que se enciende el termostato, esta función se selecciona automáticamente.

**R (termostato de la habitación):** un sensor integrado regula la temperatura de la habitación. Esta función no puede seleccionarse cuando el sensor de suelo está conectado. Si el sensor de suelo no está conectado la primera vez que se enciende el termostato, esta función se selecciona automáticamente.

Para seleccionar alguno de estos ajustes:

1. Pulse **●**. La pantalla muestra **CONF**.
2. Pulse **▼** repetidamente hasta que la pantalla muestre **SEF**. Pulse **●**.
3. Pulse **▼** repetidamente hasta que la pantalla muestre **R&F**. Pulse **●**.
4. El icono R, F o R&F parpadea, en función del ajuste actual.
5. Pulse **▲** o **▼** para cambiar el ajuste seleccionado. Confírmelo con **●**.

NOTA: R no puede seleccionarse si el sensor de suelo está conectado.

### Programas preconfigurados

El termostato dispone de dos programas preconfigurados para la reducción de temperatura, adaptados para la oficina o el hogar.

#### Programa para *el hogar*.

La temperatura se reduce automáticamente 5°C:





de lunes a viernes, de 08.30 a 15.00 

de lunes a domingo, de 23.00 a 05.00

#### Programa para *oficinas*:





La temperatura se reduce automáticamente 5°C siempre excepto: de lunes a viernes, de 06.00 a 18.00 





Para seleccionar uno de estos programas:

1. Pulse **●**. La pantalla muestra **CONF**.
2. Pulse **▼** repetidamente hasta que la pantalla muestre **PROG**. Pulse **●**.
3. Uno de los iconos de los programas preconfigurados parpadeará, en función del ajuste actual (si no parpadea ningún icono, significa que no hay ningún programa preconfigurado seleccionado).
4. Pulse **▲** o **▼** para elegir entre     o ningún programa. Confírmelo con **●**.

Si se selecciona un programa preconfigurado, el programa se inicia. Se muestra el icono **↓** junto con el icono del programa, lo que indica que está en funcionamiento.

### Ajustes del usuario

El termostato FENIX Therm 350 incorpora programas para los ajustes personales. Puede ajustar hasta cuatro eventos, de lunes a domingo. Los cuatro eventos de lunes a domingo son DESPERTADOR , AUSENTE , DE VUELTA  y NOCHE .

1. Pulse **●**. La pantalla muestra **CONF**.
2. Pulse **▼** repetidamente hasta que la pantalla muestre **SEF**. Pulse **●**.
3. Pulse **▼** repetidamente hasta que la pantalla muestre **4E**. Pulse **●**.
4. Con el ajuste general, <sup>MD TU WE TH FR SA SU</sup> se muestran los siete días de la semana. Pulse **●**.
5. , Se muestran, la hora y la temperatura actuales en la pantalla.
6. Los dígitos de la hora parpadean. Pulse **▲** o **▼** para ajustar la hora. Confírmelo con **●**.
7. Pulse **▲** o **▼** para ajustar los minutos. Confírmelo con **●**.
8. Pulse **▲** o **▼** para ajustar la temperatura. Confírmelo con **●**.
9. Se muestra ; repita los pasos 6-8 para ajustar la hora y la temperatura de este evento.
10. Se muestra ; repita los pasos 6-8 para ajustar la hora y la temperatura de este evento.
11. Se muestra ; repita los pasos 6-8 para ajustar la hora y la temperatura de este evento.

Si algún día de la semana es diferente, haga lo siguiente:

1. Pulse **●**. La pantalla muestra **CONF**.
2. Pulse **▼** repetidamente hasta que la pantalla muestre **SEF**. Pulse **●**.
3. Pulse **▼** repetidamente hasta que la pantalla muestre **4E**. Pulse **●**.
4. Se muestra el ajuste general actual, <sup>MD TU WE TH FR SA SU</sup>. Pulse **▲** o **▼** repetidamente hasta que se muestre el día diferente. Confírmelo con **●**.
5. Ajuste los cuatro ajustes para ese día, siguiendo los pasos 6-11 anteriores.

Si hay más días diferentes, repita los pasos anteriores.

### Visualización del valor actual (temperatura actual)

Si los botones están bloqueados, pulse **●**. La luz se enciende y se muestra la temperatura actual durante 30 segundos con dígitos pequeños situados encima del valor ajustado (la temperatura deseada).



Si el termostato está ajustado como termostato del suelo (F), muestra la temperatura actual del suelo.

Si el termostato está ajustado como termostato de la habitación (F), muestra la temperatura actual de la habitación.

Si el termostato está ajustado como termostato de la habitación y del suelo (R&F), muestra la temperatura actual de la habitación.

### Programa de protección contra escarcha ❄

Este programa está diseñado para ausencias largas. Cuando este programa está seleccionado, el termostato se regulará teniendo en cuenta este valor. Los demás valores y ajustes permanecerán en la memoria del termostato, y se podrán recuperar cuando este programa ya no esté seleccionado. La temperatura puede ajustarse entre 5 °C y 15 °C. La temperatura predeterminada es de 10 °C.

1. Pulse ●. La pantalla muestra .
2. Pulse ▼ repetidamente hasta que la pantalla muestre . Pulse ●.
3. Pulse ▼ repetidamente hasta que la pantalla muestre . Pulse ●.
4. La temperatura seleccionada parpadea.
5. Pulse ▲ o ▼ para seleccionar el valor. Confírmelo con ●.

Para activar este programa:

1. Pulse ●. La pantalla muestra .
2. Pulse ▼ repetidamente hasta que la pantalla muestre . Pulse ●.

Uno de los iconos de los programas preconfigurados parpadeará, en función del ajuste actual. (si no parpadea ningún icono, significa que no hay ningún programa preconfigurado seleccionado.)

3. Pulse ▼ para seleccionar ❄. Confírmelo con ●.

Si se selecciona un programa preconfigurado, el programa se inicia. Se muestra el icono  junto con ❄, lo que indica que el programa está en funcionamiento.



### Contraste de la pantalla

1. Pulse ●. La pantalla muestra .
2. Pulse ●. La pantalla muestra 1,2,3 ... 8, en función del ajuste actual.
3. Pulse ▲ or ▼ para cambiar el contraste. Confírmelo con ●.

### Función adaptable



El termostato dispone de la llamada "función adaptable", que consiste en que, al programar el termostato para que mantenga una temperatura determinada a una hora determinada, este calcula automáticamente el momento en el que debe encenderse la calefacción para que la superficie del suelo mantenga la temperatura deseada a la hora deseada. De manera predeterminada, esta función está activada.

Para desactivar la función adaptable:

1. Pulse ●. La pantalla muestra .
2. Pulse ▼ repetidamente hasta que la pantalla muestre . Pulse ●.
3. Pulse ▼ repetidamente hasta que la pantalla muestre . Pulse ●.
4. La pantalla muestra los ajustes actuales. Pulse ▼ para cambiarlos. Confírmelo con ●.

### Tiempo de funcionamiento

El termostato puede mostrar el porcentaje del tiempo de funcionamiento en relación con las últimas 24 horas o los últimos 7, 30 o 365 días. Para visualizar el porcentaje del tiempo de funcionamiento:

1. Pulse ●. La pantalla muestra .
  2. Pulse ▼ repetidamente hasta que la pantalla muestre . Pulse ●.
- La pantalla muestra el porcentaje del tiempo de funcionamiento en relación con las últimas 24 horas.
3. Pulse ▲. La pantalla muestra  y el porcentaje del tiempo de funcionamiento en relación con los últimos 7 días.
  4. Repita los pasos anteriores para visualizar el porcentaje del tiempo de funcionamiento en relación con los últimos 30 o 365 días.

### Modo de ventilación

Si la temperatura medida se reduce más de 3 °C en un minuto, se activa automáticamente el modo de ventilación del termostato. El termostato detiene la calefacción durante 15 minutos. Al cabo de 15 minutos, vuelve a activarse el modo normal del termostato.

El modo de ventilación siempre está activo, independientemente del programa que esté en funcionamiento.

### Solución de problemas

Cuando se produce un error, el termostato apaga la calefacción. El LED parpadea alternando entre el color rojo y el verde. En la pantalla LCD, un código de error parpadea. Los códigos de la pantalla son los siguientes:

Error 1: cortocircuito en el sensor de la habitación.

Error 2: interrupción del sensor de la habitación.

Error 3: cortocircuito en el sensor del suelo.

Error 4: interrupción del sensor del suelo.

El cable suministrado de este control solo puede sustituirlo el fabricante o un técnico de mantenimiento autorizado por el fabricante.

### Especificaciones técnicas

Tensión	230 V CA, 50 Hz
Intervalo de temperatura del aire	5-37 °C
Intervalo de temperatura del suelo	5-37 °C
Limitador de temperatura	5-45 °C
Capacidad de desconexión	3600 W / 16 A / 230 V CA
Cable de conexión	máx. 2,5 mm <sup>2</sup>
Carga	cos φ = 0,3
Histéresis	+/- 0,3 °C
Clase de protección	IP21
Reserva de funcionamiento	36 horas
Color	blanco polar (estándar), aluminio o bronce (opcionales)
Iluminación posterior	durante 30 segundos tras pulsar el último botón
Longitud máx. del cable del sensor	45 m, 2 x 1,5mm <sup>2</sup>

#### Indicaciones del LED:

Verde	conectado a una alimentación de 230 V CA
Rojo	cable de calefacción del suelo funcionando
Parpadeando alternando entre verde y rojo	indicación de error

Adaptado para los sistemas de marco de Eljo Trend, Elko RS, Strömfors y Merten. Con certificación EMC. Aguanta una sobretensión de 2500 V CA. Normativa de seguridad: CE

Cumple con la directiva RoHS sobre la restricción de sustancias peligrosas y la directiva WEEE sobre el desecho de aparatos eléctricos y electrónicos.

### FENIX Therm 350 con accesorios

Artículo	Dimensiones (mm)
FENIX Therm 350	81x81x40
Marco de extensión	81x81x18
Cable del sensor de 3 m (suministrado)	
Placa posterior, blanco polar	86x86x6

Modelo n.º 66 210 84

Tipo IB

Grado de contaminación: 2



Tensión nominal de impulso = 4000 V

Tamaño del terminal: 2,5 mm<sup>2</sup>

### Inicio / Detención del programa de retraso

Los ajustes no se borrarán, solamente se iniciará o se detendrá el programa de retraso.

Inicio del programa:



1. Pulse ●. La pantalla muestra .
2. Pulse ▼ repetidamente hasta que la pantalla muestre . Pulse ●.

Si hay algún programa activo, uno de estos iconos parpadeará:



3. Pulse ▲ o ▼ repetidamente para seleccionar un icono; el icono seleccionado parpadeará. Confírmelo con ●.

Detención del programa:





1. Pulse ●. La pantalla muestra .
2. Pulse ▼ repetidamente hasta que la pantalla muestre . Pulse ●.

Si hay algún programa activo, uno de estos iconos parpadeará:



3. Pulse ▲ or ▼ repetidamente hasta que ningún icono parpadee. Confírmelo con ●.

## Skróty stosowane w wytycznych o instalacji

<b>CONF</b>	Kontrast	<b>d 15P</b>	Wyświetlacz		Program dla warunków biurowych
<b>LOCK</b>	Zablokowanie	<b>12HR</b>	Wyświetlacz 12 godzinny		Kryteria użytkownika
<b>SET</b>	Ustawienia	<b>24HR</b>	Wyświetlacz 24 godzinny		Program zabezpieczenia przed zamarzaniem
„LED L”	Niskie natężenie światła lampki kontrolnej	<b>„R”</b>	Miejsce	<b>4E</b>	4 programy
„LED H”	Wysokie natężenie światła lampki kontrolnej	<b>„F”</b>	Podłoga	<b>UF 1L</b>	Czas uruchomienia w %
<b>CLK</b>	Czas	<b>„R&amp;F”</b>	Pomieszczenie I podłoga	<b>S</b>	Data zmiany czasu (DTS)
<b>dRFE</b>	Data	<b>RNF</b>	Procedura nastawy	<b>„OH”</b>	Ochrona przed przegrzaniem
<b>ON</b>	Włącz	<b>PROG</b>	Programowanie	<b>„AF”</b>	Funkcja adaptacyjna
<b>OFF</b>	Wył.		Program dla warunków domowych		

PO Poniedziałek    WT Wtorek    ŚR Środa    CZ Czwartek    PT Piątek    SO Sobota    NI Niedziela

## Opis

FENIX Therm 350 jest sterowanym mikroprocesorowo termostatem z wyświetlaczem LCD. Termostat jest wyposażony w LED z podwójną funkcją (Rys 1a) i trzy przyciski sterowania (rys. 1b).

## Technologia rozmyta (fuzzy)

Sterowanie temperaturą jest dokonywane za pomocą algorytmu, który stosuje technologię rozmytą. Technologia ta zawiera testowanie termostatu I zbieranie danych od procesu uruchomienia oraz bazuje na tych obliczeniach podczas włączania i wyłączenia. Ta technologia obniża wahania temperatury I w ten sposób zapewnia bardziej stabilną temperaturę I mniejsze zużycie energii. Temperatura podłogowa waha się w przedziale mniejszym niż +/- 0.3 stopnia. Patrz na wykres poniżej.



## Instalacja

Zawieszenie podstawy - FENIX Therm 350 jest wykonane w formie standardowej 65 mm puszkii odgałęźnej. Termostat powinien być umieszczony w położeniu chroniącym przed światłem słonecznym i przeciągiem. Czujnik podłogowy musi być umieszczony w plastikowej rurce pod podłogą, gdzie końcówki przewodu są uszczelnione w taki sposób, aby czujnik podłogowy mógł być łatwo wymieniony. Wszystkie przewody doprowadzone do urządzenia muszą być uszczelnione tak, aby czujnik temperatury powietrza nie był narażony na działanie przeciągu.

1. Upewnij się, że skrzynka odgałęźna jest osadzona na równi ze ścianą.
2. Wciśnij zatrzask po prawej stronie (rys. 1c) i zdejmij przód i ramę.
3. Podłącz zasilanie, napięcie 230 V prąd przemienny, kabel grzewczy i przewód czujnika podłogowego. Wszelkie czujniki podłogowe nadtynkowe muszą być wykonane zgodnie z normami obowiązującymi dla instalacji elektrycznych wysokiego napięcia. Uziemienie zasilania I przewodu grzewczego jest podłączone do skrzynki odgałęźnej za pomocą złączki (rys. 2).
4. Włóż termostat do skrzynki I przymocuj go za pomocą istniejących śrub.
5. Zamocuj ramkę I przednią część.
6. W przypadku kiedy termostat będzie montowany na podwójnej ramce, należy usunąć zestaw narożny.

### Zamocowanie z użyciem ramki nadtynkowej

Zamocuj ramę nadtynkową E 85 816 68 (rys. 3) do ściany za pomocą śrub. Następnie przymocuj termostat zgodnie z powyższą instrukcją.

### Zamocowanie z wykorzystaniem tylnej pokrywy

Jeśli istniejąca rama nie pokrywa się z otworem, stosuje się tylną pokrywę Ebeco (rys. 4).

## Ustawienia

### Opis wyświetlacza

Wyświetlacz LCD termostatu posiada w tle niebieskie światło, które zapala się po wciśnięciu przycisku I świeci przez 30 sekund po zwolnieniu przycisku. Wyświetlacz LCD (rys. 5) wskazuje następujące pozycje:

1 Dzień tygodnia	PO WT ŚR CZ PT SO NI	Pokazuje bieżący dzień tygodnia (pn-sob)
2 Czas & data	88/88 AM PM	Pokazuje czas w formacie 12 lub 24 godzinnym. Data jest pokazana w formacie miesiąc/dzień i rok jako 20YY.
3 Temperatura	88.8 °C	Pokazuje nastawy temperatury w stopniach C.
4 Menu	8888.8 °C	Pokazuje aktualną temperaturę / wybrane menu.
5 Funkcje	R&F	Pokazuje wybrane funkcje termostatu.
6 Nastawione programy		Pokazuje pracę poszczególnego programu (biuro, otoczenie domowe, ustawienia własne, ochrona przed mrozem)
7 Ustawienia własne		Pokazuje czy są wybrane funkcje programów (pobudka, tryb zewnętrzny, tryb powrotu do domu, tryb nocny).
8 Praca programu	↓	Pokazuje pracę programu.
9 Blokada	⊖	Wskazuje że termostat jest zabezpieczony.

Po pierwszym włączeniu termostatu, ustawia się on na zwykły tryb.

Wyświetlacz wskazuje:

1. Dzień tygodnia
2. Czas
3. Wartość żądaną (ustawienie temperatury) 22° C
4. Ustawienie termostatu (F jeśli istnieje czujnik podłogowy, w innym przypadku nastawa R)
5. Funkcja adaptacyjna jest włączona

### Menu

Dostęp do menu odbywa się przez wciśnięcie znaku • w czasie standardowej nastawy termostatu. Następnie wciśnij znak ▲ lub ▼ albo przemieszczaj się po podmenu i • aby wybrać ustawienie. Aby wyjść z menu bez wyboru podmenu, wciśnij ▲ lub ▼ do czasu, aż wyświetlacz pokaże END. Następnie wciśnij • lub poczekaj 30 sekund aż do samoczynnego powrotu.

### Przycisk włączania/wyłączania zasilania

Ta funkcja programuje termostat na tryb hibernacji, w którym nie steruje on ogrzewaniem. Zaprogramowane funkcje zegarka I godzin jak I ustawiona temperatura pozostają zachowane w pamięci.

Aby mieć dostęp do trybu oczekiwania wciśnij i przytrzymaj przez 4 sekundy przycisk •. Wciskając i utrzymując przez 4 sekundy przycisk •, powrócisz do normalnych ustawień.

### Zablokowanie

⊖ wskazuje czy termostat jest zabezpieczony. Aby zabezpieczyć termostat:

1. Wciśnij •. Wyświetlacz wskazuje CONF.
2. Wciśnij ▼ aż wyświetlacz wskaże LOCK. Potwierdź wybór za pomocą •.
3. Odbezpiecz termostat przez wciśnięcie jednocześnie ▲ oraz ▼. Przytrzymaj je aż zniknie ⊖.

### Dioda LED

Termostat jest wyposażony w diodę LED z podwójną funkcją (Rys 1a).

1. Światło zielone - wskazuje, że termostat jest włączony I ogrzewanie podłogowe wyłączone.
2. Światło czerwone - wskazuje, że termostat jest włączony I ogrzewanie podłogowe uruchomione.
3. Migotanie zielonego I czerwonego światła - oznacza wskazanie błędu. Termostat wskazuje informacje o błędzie aż do jego wyłączenia. Zapoznaj się z rozdziałem wykrywania I usuwania usterek.
4. Brak światła - wskazuje, że termostat jest wyłączony lub nie pobiera zasilania.



Intensywność światła LED ma dwa ustawienia, niskie i wysokie. Ustawienie standardowe jest ustawione na wartość niską. W celu ustawienia pożądanego poziomu.

1. Wciśnij **•**. Wyświetlacz wskazuje **CONF**.
2. Wciśnij **▼** aż wyświetlacz wskaże **SEF**. Wciśnij **•**.
3. Wciśnij **▼** aż menu pokaże „LEd”. Wciśnij **•**.
4. Aby wybrać ustawienie wciśnij **▲** lub **▼** Menu pokazuje „LEd L” lub „LEd H”. Potwierdź wybór za pomocą **•**.

## Czas, data i temperatura

Termostat wskazuje czas oraz datę. Kalendarz przełącza się automatycznie w latach przestępnych i automatycznie dostosowuje do zmiany czasu. Aby móc używać programu redukcji temperatury, należy ustawić czas i datę. Termostat automatycznie oblicza który jest dzień tygodnia.

### Ustaw czas

1. Wciśnij **•**. Wyświetlacz wskazuje **CONF**.
2. Wciśnij **▼** aż wyświetlacz wskaże **SEF**. Wciśnij **•**.
3. Menu wyświetlacza wskazuje **ELk**. Wciśnij **•**. Rozbłyśnię czytelnik godzin.
4. Wciśnij **▲** lub **▼** by ustawić godzinę. Potwierdź wybór za pomocą **•**.
5. Powtórz poprzednie czynności aby wybrać minutę.
6. Powtórz poprzednie czynności aby wybrać miesiąc i rok.

### Ustaw datę

1. Wciśnij **•**. Wyświetlacz wskazuje **CONF**.
2. Wciśnij **▼** aż wyświetlacz wskaże **SEF**. Wciśnij **•**.
3. Wciśnij **▼** aż wyświetlacz wskaże **DATE**. Wciśnij **•**.
4. Wciśnij **▲** lub **▼** by wybrać datę. Potwierdź wybór za pomocą **•**.

### Wyłącz funkcję daty zmiany czasu

1. Wciśnij **•**. Wyświetlacz wskazuje **CONF**.
2. Wciśnij **▼** aż wyświetlacz wskaże **SEF**. Wciśnij **•**.
3. Wciśnij **▼** aż wyświetlacz wskaże **S**. Wciśnij **•**.
4. Wyświetlacz wskazuje aktualne ustawienia. Wciśnij **▼** aby dokonać zmiany. Potwierdź wybór za pomocą **•**.

### Temperatura

Po każdym wciśnięciu **▲** lub **▼** temperatura zwiększy się lub zmniejszy o 0.5°C.

### Sposób w jaki termostat wskazuje czas nastawiany jest następujący

1. Wciśnij **•**. Wyświetlacz wskazuje **CONF**.
2. Wciśnij **▼** aż wyświetlacz wskaże **SEF**. Wciśnij **•**.
3. Wciśnij **▼** aż wyświetlacz wskaże **d 15P**. Wciśnij **•**.
4. Wyświetlacz wskazuje aktualne ustawienia. Wciśnij **▼** aby dokonać zmiany. Potwierdź wybór za pomocą **•**.

### Ustawienia termostatu

FENIX Therm 350 może pracować z użyciem trzech oddzielnych funkcji:

„R&F” - Termostat podłogowy - pokojowy. Wbudowany czujnik reguluje temperaturę w pomieszczeniu.

Zewnętrzny czujnik podłogowy działa jako ogranicznik temperatury podłogowej.

Ograniczenie może być ustawione w zakresie 5°C do 45°C. Ustawienie fabryczne wynosi 35°C co daje temperaturę powierzchni około 27°C.

Aby ustawić temperaturę chroniącą przed przegrzaniem:

1. Wciśnij **•**. Wyświetlacz wskazuje **CONF**.
2. Wciśnij **▼** aż wyświetlacz wskaże **SEF**. Wciśnij **•**.
3. Wciśnij **▼** aż wyświetlacz wskaże **OH**. Wciśnij **•**.
4. Wyświetlona jest aktualna temperatura. Wciśnij **▲** lub **▼** aby dokonać zmiany. Potwierdź wybór za pomocą **•**.

Zalecamy takie ustawienie w pomieszczeniach z dużymi oknami, które znajdują się w świetle słonecznym.

„F” - termostat podłogowy. Zewnętrzny czujnik podłogowy reguluje temperaturę podłogową. Wstępnie ustawiona wartość wynosi 22°C. Jeśli czujnik podłogowy jest uaktywniony po pierwszym włączeniu termostatu, termostat wybiera tę funkcję automatycznie.



„R” - Termostat pokojowy. Wbudowany czujnik reguluje temperaturę w pomieszczeniu. Funkcja nie może zostać wybrana, kiedy podłączony jest czujnik podłogowy. Jeśli czujnik podłogowy nie jest podłączony przy pierwszym uruchomieniu urządzenia, termostat automatycznie wybierze tę funkcję.

Aby wybrać te ustawienia:





1. Wciśnij **•**. Wyświetlacz wskazuje **CONF**.
  2. Wciśnij **▼** aż wyświetlacz wskaże **SEF**. Wciśnij **•**.
  3. Wciśnij **▼** aż wyświetlacz wskaże **R&F**. Wciśnij **•**.
  4. Ikona **R**, **F** lub **R&F** zabyśnię, zależy to od bieżących ustawień.
  5. Wciśnij **▲** lub **▼** by wybrać ustawienie. Potwierdź wybór za pomocą **•**.
- UWAGA! Funkcja **R** nie może zostać wybrana, kiedy czujnik podłogowy jest podłączony.

## Nastawione programy





Termostat posiada dwa wstępnie ustawione programy do zmniejszenia temperatury, które są dostosowane do otoczenia domowego i biurowego.





Program dla <b>warunków domowych</b> . Temperatura jest automatycznie zmniejszona o 5°C w czasie Pn - Pt, 08:30:00 - 15:00:00 Pn - Sob, 23:00:00 - 05:00:00	
Program dla <b>warunków biurowych</b> . Temperatura jest automatycznie zmniejszona o 5°C cały czas, z wyjątkiem: Pn - Pt, 06:00:00 - 18:00:00	

Aby wybrać jeden z tych programów:

1. Wciśnij **•**. Wyświetlacz wskazuje **CONF**.
  2. Wciśnij **▼** aż wyświetlacz wskaże **PROG**. Wciśnij **•**.
- Jedna z ikon nastawionych programów rozbłyśnię, zależnie od bieżących ustawień. (jeśli żadna ikona nie zapali się znaczy to, że nie jest wybrany żaden z wcześniej nastawionych programów)
3. Wciśnij **▲** lub **▼** aby wybrać ustawienie pomiędzy , , ,  lub aby nie dokonać wyboru programu. Potwierdź wybór za pomocą **•**.
- Jeśli wybrany jest wstępnie ustawiony program, zostaje on uruchomiony. Pokazany jest **↓** i wskazuje on, że program pracuje.

## Kryteria użytkownika

FENIX Therm 350 posiada program własnych ustawień. Możesz ustawić cztery programy w okresie od poniedziałku do niedzieli. Cztery możliwe zdarzenia w okresie pn-nd to POBUDKA , ZEWNĘTRZNY , POWRÓT  i NOC .

1. Wciśnij **•**. Wyświetlacz wskazuje **CONF**.
2. Wciśnij **▼** aż wyświetlacz wskaże **SEF**. Wciśnij **•**.
3. Wciśnij **▼** aż wyświetlacz wskaże **4E**. Wciśnij **•**.
4. Ustawienie MASTER **PO WTSR CZ PT SO NI** teraz wyświetlone są 7 dni tygodnia. Wciśnij **•**.
5.  Na wyświetlaczu pokazany jest bieżący czas i temperatura.
6. Cyfry oznaczające godzinę będą migać. Wciśnij **▲** lub **▼** aby wybrać godziny. Potwierdź wybór za pomocą **•**.
7. Wciśnij **▲** lub **▼** aby ustawić minuty. Potwierdź wybór za pomocą **•**.
8. Wciśnij **▲** lub **▼** aby ustawić temperaturę. Potwierdź wybór za pomocą **•**.
9.  Pokazany jest tryb, powtórz kroki 6-8 aby ustawić czas i temperaturę dla tego programu.
10.  Pokazany jest tryb, powtórz kroki 6-8 aby ustawić czas i temperaturę dla tego programu.
11.  Pokazany jest tryb, powtórz kroki 6-8 aby ustawić czas i temperaturę dla tego programu.

Jeśli któryś dzień tygodnia nie zgadza się, postępuj w poniżej opisany sposób:

1. Wciśnij **•**. Wyświetlacz wskazuje **CONF**.
2. Wciśnij **▼** aż wyświetlacz wskaże **SEF**. Wciśnij **•**.
3. Wciśnij **▼** aż wyświetlacz wskaże **4E**. Wciśnij **•**.
4. Obecnie wyświetlone jest ustawienie MASTER **PO WTSR CZ PT SO NI**. Wciśnij **▲** lub **▼** aż do wyświetlenia nieprawidłowego dnia. Potwierdź wybór za pomocą **•**.
5. Zgodnie z krokami 6-11 zaprogramuj 4 tryby.

Jeśli występują nieprawidłowe dni, powtórz zastosowaną procedurę.

## Wyświetl aktualną wartość (obecną temperaturę)

Kiedy ustawienie trybu jest zablokowane, wciśnij **•**. Światło zapala się i na 30 sekund wyświetla się obecna temperatura, małe cyfry ponad ustawioną wartością (ustawiona temperatura).

Jeśli termostat jest zaprogramowany na funkcję termostatu podłogowego (F), wyświetla obecną temperaturę przez podłogę.

Jeśli termostat jest zaprogramowany na funkcję termostatu pokojowego (R), wyświetla obecną temperaturę pomieszczenia.

Jeśli termostat jest zaprogramowany na funkcję termostatu podłogowego (R&F), wyświetla obecną temperaturę pomieszczenia.

### Program zabezpieczenia przed zamarzaniem

Jest to program przeznaczony do ustawienia w przypadku dłuższej nieobecności. Kiedy wybrany jest ten program, termostat będzie regulował temperaturę zgodnie z ustawioną wartością. Inne wartości i ustawienia pozostają w pamięci urządzenia i termostat wraca do tych ustawień po wyłączeniu tego programu. Temperatura może wahać się pomiędzy 5°C i 15°C. Temperatura ustawiona fabrycznie wynosi 10°C.

1. Wciśnij **•**. Wyświetlacz wskazuje **CONF**.
2. Wciśnij **▼** aż wyświetlacz wskaże **SEF**. Wciśnij **•**.
3. Wciśnij **▼** aż wyświetlacz wskaże **FP**. Wciśnij **•**.
4. Teraz zapala się wybrana temperatura.
5. Wciśnij **▲** lub **▼** aby ustawić nastawioną wartość. Potwierdź wybór za pomocą **•**.

Aby uruchomić program:

1. Wciśnij **•**. Wyświetlacz wskazuje **CONF**.
  2. Wciśnij **▼** aż wyświetlacz wskaże **PROG**. Wciśnij **•**.
- Jedna z ikon nastawionych programów rozbłyśnie, zależnie od bieżących ustawień. (jeśli żadna ikona nie zapali się znaczy to, że nie jest wybrany żaden z wcześniej nastawionych programów)
3. Wciśnij **▼** w celu potwierdzenia **☼**. Potwierdź wybór za pomocą **•**.
- Jeśli wybrany jest wstępnie ustawiony program, zostaje on uruchomiony.  
**↓** Pokazany jest **☼** I wskazuje on, że program pracuje.

### Kontrast wyświetlacza

1. Wciśnij **•**. Wyświetlacz wskazuje **CONF**.
2. Wciśnij **•**. Wyświetlacz wskazuje też 1,2, 3.....8 zależnie od bieżących ustawień.
3. Wciśnij **▲** lub **▼** aby zmienić kontrast. Potwierdź wybór za pomocą **•**.

### Funkcja adaptacyjna

Termostat jest wyposażony w tak zwaną funkcję adaptacyjną, co oznacza że jeśli zaprogramowałeś termostat do utrzymania danej temperatury w określonym czasie, termostat samodzielnie obliczy kiedy ma się włączyć tak, aby powierzchnia podłogi utrzymywała ustawioną temperaturę w określonych czasie. Ustawienia fabryczne są włączone.

Aby wyłączyć funkcję adaptacyjną:

1. Wciśnij **•**. Wyświetlacz pokaże **CONF**.
2. Wciśnij **▼** aż wyświetlacz wskaże **SEF**. Wciśnij **•**.
3. Wciśnij **▼** aż wyświetlacz wskaże „AF”. Wciśnij **•**.
4. Wyświetlacz pokazuje aktualne ustawienia. Wciśnij **▼** aby dokonać zmiany. Potwierdź wybór za pomocą **•**.

### Czas działania

Termostat może pokazać czas działania w formie procentowej, za ostatnie 24 godziny, 7 dni, 30 dni lub 365 dni. Aby zobaczyć czas pracy w ujęciu procentowym:

1. Wciśnij **•**. Wyświetlacz wskazuje **CONF**.
  2. Wciśnij **▼** aż wyświetlacz wskaże **UF IL**. Wciśnij **•**.
- Wyświetlacz wskazuje czas działania przez ostatnie 24 godziny, w ujęciu procentowym.
3. Wciśnij **▲**. Wyświetlacz wskazuje **7d** czas działania przez ostatnie 7 godzin, w ujęciu procentowym.
  4. Powtórz powyższe kroki, aby pokazać odpowiednio czas działania przez ostatnie 30 lub 365 dni.

### Tryb przewietrzania

Jeśli temperatura zmniejszy się o więcej niż 3°C w czasie jednej minuty, termostat automatycznie włączy tryb wentylacji. Termostat zatrzyma ogrzewanie na 15 minut. Po upływie 15 minut termostat powraca do zwykłego trybu. Tryb wentylacji zawsze jest aktywny niezależnie od pracy programów.

### Wyszukiwanie i usuwanie usterek

Po wystąpieniu błędu termostat wstrzyma ogrzewanie. Dioda LED świeci się naprzemiennie na czerwono I zielono. Wyświetlacz LCD wskazuje kod błędu zgodnie z poniższym wykazem:

- Błąd 1: Czujnik miejsca zwarcia w obwodzie  
 Błąd 2: Czujnik miejsca przerwania.  
 Błąd 3: Czujnik podłogowy zwarcia w obwodzie  
 Błąd 4: Czujnik podłogowy przerwania.

Istniejący przewód przyłączeniowy sterowania może być wymieniony tylko przez producenta lub akredytowanego przedstawiciela serwisu.

### Specyfikacje techniczne

Napięcie	230 VAC-50 Hz
Zakres temperatury powietrza	5-37 °C
Zakres temperatury podłogi	5-37 °C
Ogranicznik temperatury	5-45 °C
Zdolność wyłączania	3600W / 16A / 230 VAC
Przewód przyłączeniowy	max 2,5 mm <sup>2</sup>
Wskaźnik mocy	cos φ = 0,3
Histereza	+/- 0,3 °C
Klasa zabezpieczenia	IP21
Uruchom rezerwę	36 godzin
Kolor	W kolorze bieli polarnej, z aluminium, jako standard bronz jako opcja
Podświetlenie	Świeci przez 30 sekund po zwolnieniu przycisku przycisku
Maksymalna długość przewodu czujnika	45 m, 2 x 1,5mm <sup>2</sup>
Wskazanie diody LED:	
Zielony	Sieć 230 VAC
Czerwone	Włączony kabel grzewczy podłogi
Migotanie zielonego I czerwonego światła	Wskazanie błędu

Przystosowane do Eljo Trend, Elko RS, Strömfors i zestaw ramek Mer-ten. Certyfikat-EMC i odporny na impulsy 2500 VAC.

Warunki bezpieczeństwa: CE

Spełnia normy RoHS i WEE

### FENIX Therm 350 z wyposażeniem

Artykuł	Wymiary (mm)
FENIX Therm 350	81x81x40
Rama natynkowa	81x81x18
Przewód czujnika 3m (w zestawie)	
Tylna pokrywa, biel polarna	86x86x6

Model nr 66,210, 84

Typ IB

2 stopień zanieczyszczenia

Napięcie znamionowe = 4000V

Rozmiar przyłącza 2,5 mm

### Start/Stop ustaw poprzedni program

Nie usuwa programu, uruchamia tylko I zatrzymuje ustawiony poprzednio program.

Uruchom program:

1. Wciśnij **•**. Wyświetlacz wskazuje **CONF**.
  2. Wciśnij **▼** aż wyświetlacz wskaże **PROG**. Wciśnij **•**.
- Jeśli program jest aktywny, świeci się jedna ikona **☼**, **☼**, **☼**, **☼**.
3. Wciśnij **▲** lub **▼** aby wybrać ikonę, musi ona rozbłyśnąć. Potwierdź wybór za pomocą **•**.

Zatrzymaj program:

1. Wciśnij **•**. Wyświetlacz wskazuje **CONF**.
  2. Wciśnij **▼** aż wyświetlacz wskaże **PROG**. Wciśnij **•**.
- Jeśli program jest aktywny, świeci się jedna ikona **☼**, **☼**, **☼**, **☼**.
3. Wciśnij **▲** lub **▼** aby ikony nie świeciły się. Potwierdź wybór za pomocą **•**.